



TUBESCA - COMABI

CONÇOIT VOS SOLUTIONS D'ACCÈS EN HAUTEUR

CATALOGUE/TARIF **2016**
Édition Janvier



مركز البراغي والعدد **BTGO**
BOLTS & TOOLS CENTER

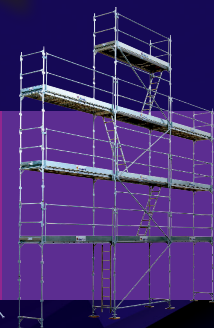
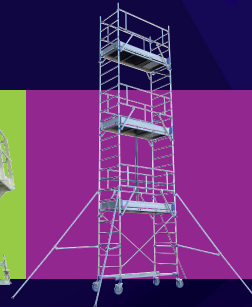



TUBESCA COMABI

CONÇOIT VOS SOLUTIONS D'ACCES EN HAUTEUR

DÉCOUVREZ LES INNOVATIONS QUI VOUS FERONT GAGNER 2016

RAPTOR

LE COMPAGNON DE TOUS
LES CHANTIERS

PAGE 10



Pour en savoir plus et
découvrir en image les
atouts de cette gamme

Flashez
sur ce code



COLORSTEP

LA RÉFÉRENCE
DES PEINTRES

PAGE 35



COBRA BANC PLATRIER

LE BANC PLATRIER
TOUJOURS
DISPONIBLE

PAGE 14



SHERPA FIBRE

LE CONFORT
D'UNE PLATE-FORME
ISOLANTE UNIQUE

PAGE 15



Pour en savoir plus et
découvrir en image les
atouts de cette gamme

Flashez
sur ce code



STABIL ÉVOLUTION

LA MISE EN RAYON
À LA HAUTEUR

PAGE 21



Pour en savoir plus et
découvrir en image les
atouts de cette gamme

Flashez
sur ce code



CADRE R200 R3

NOUVELLES DOUILLES
NOUVELLES POSSIBILITÉS

PAGE 154



CONSOLE ITE

RABATTABLE

ISOLATION
THERMIQUE PAR
L'EXTÉRIEUR

PAGE 170



2016

UNE NOUVELLE ÈRE D'INNOVATIONS ET DE COMMUNICATION NUMÉRIQUE

**ÉCHANGEZ, ACCOMPAGNEZ,
INFORMEZ ET DÉMONTREZ!**

TUBESCA-COMABI... DÉSORMAIS
SUR LES RÉSEAUX SOCIAUX



LinkedIn® YouTube



DEVANCEZ, PRÉPAREZ... 2017

LES NORMES ÉVOLUENT RÉGULIÈREMENT
VERS TOUJOURS PLUS DE SÉCURITÉ.

AINSI LA NORME EN 131
PROJETTE D'IMPOSER
AUX ÉCHELLES À COULISSE
ET SIMPLES, UNE BASE
ÉLARGIE.

TUBESCA-COMABI VOUS
PROPOSE EN AVANT
PREMIÈRE SUR LA
GAMME PLATINIUM,
UNE SOLUTION
INNOVANTE ET
DISPONIBLE DÈS
MAINTENANT.



www.tubesca-comabi.com

RETROUVEZ NOS PRODUITS, LES INFOS TECHNIQUES...



POUR MIEUX NOUS CONNAÎTRE!

VISITEZ NOS SITES DE PRODUCTION DEPUIS CHEZ VOUS



TUBESCA COMABI

Ce chapitre présente un choix pour que chaque professionnel puisse trouver « la solution » qui lui convient le mieux.

Désignation	Ht. MAX Accès/ Travail	Normes Décrets Labels	Usage modérée	Usage intensif	Usage ultra intensif	Utilisable en dérivé	Conseil d'utilisation	Page
ÉCHELLES HAUTES PERFORMANCES PLATINIUM								
TRANSFORMABLE 2/3 PLANS	8,58 m 8,88 m					X		48-49
COULISE À CORDE 2/3 PLANS SÉRIE 500	13,13 m 15,15 m							50-51
COULISE À CORDE 2/3 PLANS SÉRIE 500 AGRIP	13,13 m 15,15 m							51
COULISE À CORDE 2/3 PLANS SÉRIE 300	13,69 m 18,73 m							52
COULISE À CORDE 2/3 PLANS SÉRIE 300 AGRIP	13,69 m 18,73 m							53
COULISSE À MAIN 2 PLANS	10,32 m	EN 131			X			54
COULISSE À MAIN 2 PLANS AGRIP	10,32 m	96 333						54
SIMPLE DROITE	7,80 m							55
SIMPLE ÉVASÉE	6,84 m							55
DOUBLE DE CHANTIER	2,22 m							54
ÉCHELLES PERFORMANCES PRONOR								
TRANSFORMABLE 2/3 PLANS	8,07 m 8,86 m					X		58-57
COULISE À CORDE 2/3 PLANS	12,55 m 13,96 m							58
COULISSE À MAIN 2 PLANS	9,14 m			X				59
SIMPLE DROITE	7,50 m	EN 131 - 96 333						60
ÉCHELLE PLIANTE ARTICULÉE	4,70 m	EN 131-4 - 96 333						61
PLIANTE ARTICULÉE TÉLESCOPIQUE	4,37 m	EN 131-4 - 96 333		X		X		61
X-TENSO SIMPLE	4,70 m	EN 131 - 96 333						60
ÉCHELLES PROLINE								
TRANSFORMABLE 2/3 PLANS	5,72 m 7,86 m			X				62-63
ÉCHELLES À USAGE DOMESTIQUE - STARLINE S+								
TRANSFORMABLE 2/3 PLANS	6,81 m 8,21 m							65
COULISE À CORDE 2 PLANS	8,78 m							64
COULISSE À MAIN 2 PLANS	6,81 m	EN 131 96 333		X				64
SIMPLE DROITE	4,85 m							64
ÉCHELLES SPÉCIFIQUES MÉTIERS								
RETROUVEZ LES ÉCHELLES SPÉCIFIQUES MÉTIERS EN PAGES 66 À 79								



Cette offre très complète est constituée de trois séries professionnelles aux performances et à la profondeur de gamme différentes. Elles sont personnalisées pour permettre leur identification plus rapide. PLATINIUM est un must très apprécié des professionnels les plus exigeants en terme de confort et de conception. Ses performances sont supérieures aux exigences des normes et décrets. C'est la gamme de référence du bâtiment et de la maintenance.



La gamme STARLINE S+ conçue pour les usages domestiques vous apporte une réponse pour les particuliers passionnés de bricolage.



Les modèles spécifiques métiers sont en tous points issus d'exigences particulières liées à des contraintes professionnelles en plus de la conformité aux normes en vigueur.

La norme EN 131 est en cours d'évolution. Nous attirons votre attention sur un développement normatif qui modifiera sensiblement les échelles simples et coulisses dont la longueur déployée est égale à 3m minimum.

La base de ces modèles devra être élargie pour augmenter leur stabilité et apporter encore plus de sécurité aux professionnels.

Nous avons choisi d'appliquer en avant première cette évolution probable, à notre gamme Platinum dès 2016 en vous offrant, en plus de l'offre qui vous est familière et qui est toujours en vigueur à ce jour, les modèles de la prochaine génération.



1 Décret 96 333

Exigences :
• Produits conformes EN 131
• Marquage : « Conforme aux exigences de sécurité »
• Traçabilité du produit

2 NORMES

EN 131
NORME EUROPÉENNE

3 LABEL*

*Décerné par l'AFNOR suivi par un laboratoire officiel (LNE)

EN 131 PREUVE OFFICIELLE
Exigences :
• Conforme décrets 96 333
• Conforme EN 131
• Suivi statistique des produits
• Assurance qualité



3 GAMMES «PROS» POUR COUVRIR TOUS LES BESOINS > P. 48 À 63
1 GAMME «DOMESTIQUE» POUR LA MAISON > P. 64 / 65



LES ACCÈS SPÉCIFIQUES MÉTIERS > P. 66 À 79

LES ACCESSOIRES > P. 80 À 83

LES ÉCHELLES À CRINOLINE > P. 84 À 87



La réponse du leader

Les échelles sont des moyens d'accès.
Leur emploi est autorisé dans certaines conditions:

- ▶ Des actions courtes qui ne nécessitent l'emploi que d'une seule main.
- ▶ Dans des espaces réduits pour lesquels un poste de travail est inadapté.

LÉGENDES DES TABLEAUX

	hauteur du produit replié
	hauteur aérienne du produit
	hauteur du produit déployé
	empattement
	nombre d'échelons
	poids
	section des montants
	largeur du produit à la base (déployé)
	hauteur de travail

PLATINIUM TRANSFORMABLE 2 PLANS

L'ÉLITE DE LA TRANSFORMABLE

Usage **ultra-intensif** | Utilisation **sol plat & dénivelé**

Hauteur d'accès Maxi **8,58m**

Aluminium | Charge Maxi **150kg** | Garantie **5 ans**



Norme **EN 131** | Décret **96 333**



- ▶ Des performances de résistance, de sécurité et de confort hors du commun.
- ▶ Mise en place des plans, intuitive et automatique.
- ▶ Aussi à l'aise sur sol plat que dans les escaliers.
- ▶ Modèle testé pour supporter les contraintes des professionnels les plus exigeants.

Réf.	↖	↗	⊥	⊥	↖	↗	↖	↗	↖	↗	Barcode
02442106	1,80	2,92	2x6	7,4	0,65	1,24	66	2,70	3,82		3178740142261
02442107	2,08	3,48	2x7	8,3	0,65	1,46	66	2,98	4,38		3178740142278
02442108	2,36	4,04	2x8	9,3	0,71	1,66	66	3,26	4,94		3178740142285
02442109	2,64	4,60	2x9	10,4	0,77	1,85	66	3,54	5,50		3178740142292
02442110	2,92	4,88	2x10	11,3	0,77	2,05	66	3,82	5,78		3178740142308
02442112	3,48	6,00	2x12	15,4	0,89	2,48	79,5	4,38	6,90		3178740142315
02442114	4,04	7,12	2x14	17,7	0,95	2,64	79,5	4,94	8,02		3178740142322
02442115	4,32	7,68	2x15	19	1,01	2,88	79,5	5,22	8,58		3178740142339



Les articulations nervurées sont prises au montage dans les montants et les échelons avant sertissage. La liaison est très fiable et hyper robuste.



Crochet de verrouillage du plan coulissant



Sabot enveloppant haute sécurité cloué



GAMME PLATINIUM

PLATINIUM TRANSFORMABLE 3 PLANS

LE MUST DE LA POLYVALENCE

Usage **ultra-intensif** | Utilisation **sol plat & dénivelé**

Hauteur d'accès Maxi **8,88 m**

Aluminium | Charge Maxi **150 kg** | Garantie **5 ans**



Norme **EN 131** | Décret **96333**



- ▶ Le modèle le plus polyvalent des références du marché.
- ▶ Conçu pour supporter les efforts ultra intensifs sur tous types de sols.
- ▶ L'articulation en aluminium moulé nervuré hyper résistante est inarrachable.
- ▶ Le plan aérien est maintenu sur le plan intermédiaire par 2 coulisses hautes et 2 crochets bas dont un avec verrouillage de sécurité.

Réf.																																																																																																				
02443107	2,10	3,43	4,90	3x7	12,2	0,71	1,45	66	3,00	4,33	5,80	3178740142346																																																																																								
02443108	2,38	3,71	5,18	3x8	13,8	0,77	1,54	66	3,28	4,61	6,08	3178740142353																																																																																								
02443109	2,66	4,27	6,02	3x9	17	0,83	1,85	79,5	3,56	5,17	6,92	3178740142360																																																																																								
02443110	2,94	4,83	6,86	3x10	18,8	0,89	1,97	79,5	3,84	5,73	7,76	3178740142377																																																																																								
02443112	3,50	5,67	7,98	3x12	22,6	0,95	2,47	79,5	4,40	6,57	8,88	3178740142384																																																																																								



Échelons
30 x 30 mm



L'articulation, comme celle du modèle 2 plans, donne à l'utilisateur une grande facilité à l'ouverture. Cette dernière est intuitive et semi-automatique.

Articulation transformable 3 plans Platinum



Crochet de verrouillage du plan coulissant



Sabot enveloppant haute sécurité cloud

PLATINIUM 500 Coulisse à corde 2 plans

LE TOP DU CONFORT ET DE LA SÉCURITÉ

Usage **ultra-intensif** | Utilisation **sol plat**

Hauteur d'accès Maxi **13,13 m**

Aluminium | Charge Maxi **150 kg** | Garantie **5 ans**



Norme **EN 131** | Décret **96 333**

Réf.										
02532111	2,98	4,98	2x11	17,5	0,43	76	3,88	5,88		3178740028374
02532113	3,48	5,98	2x13	18,5	0,43	76	4,38	6,88		3178740028381
02532116	4,23	6,98	2x16	22,0	0,43	76	5,13	7,88		3178740028398
02532118	4,73	7,98	2x18	25,0	0,43	76	5,63	8,88		3178740028411
02532120	5,23	8,98	2x20	30,0	0,45	90	6,13	9,88		3178740028404
02532122	5,73	9,98	2x22	38,0	0,45	101	6,63	10,88		3178740028428
02532124	6,23	10,98	2x24	39,0	0,45	101	7,13	11,88		3178740028435
02532127	6,98	12,23	2x27	48,0	0,45	111	7,88	13,13		3178740028442

Échelons 30 x 30 mm orientés

- ▶ Les échelons sont orientés et présentent une surface plate sous le pied pour un meilleur confort.
- ▶ Le plan supérieur est équipé de roulettes de développement en caoutchouc gris pour faciliter le déploiement sur les façades.
- ▶ Le basculeur en alu extrudé revient automatiquement en position de soutien de l'échelon pour éviter tous risques d'accident.
- ▶ Les patins articulés au sol assurent une parfaite stabilité de ces modèles de grande hauteur.



Semelle anti-dérapante

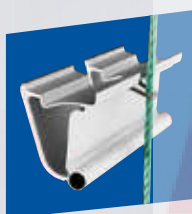

Basculeur alu extrudé. Remplacement en usine.



Échelon 30x30 mm Orienté, le pied repose à plat



Roulettes de développement Ø125mm

PLATINIUM 500 Coulisse à corde 3 plans

LE TOP DES TRÈS GRANDES HAUTEURS

Usage **ultra-intensif** | Utilisation **sol plat**

Hauteur d'accès Maxi **15,15 m**

Aluminium | Charge Maxi **150 kg** | Garantie **5 ans**



Norme **EN 131** | Décret **96 333**

- ▶ Ces modèles de très grande hauteur sont très demandés par les couvreurs et les afficheurs.
- ▶ Le profil nervuré des montants permet une très bonne prise en main pour une mise en place précise.
- ▶ L'espacement de 250 mm entre échelons apporte un grand confort à la montée comme à la descente.

Réf.										
02533111	3,00	7,00	3x11	26,5	0,54	76	3,90	7,90		3178740028459
02533113	3,50	8,50	3x13	36,0	0,54	76	4,40	9,40		3178740028466
02533116	4,25	9,75	3x16	40,0	0,54	76/91/76	5,15	10,65		3178740028473
02533118	4,75	11,24	3x18	44,0	0,54	90/91/90	5,65	12,14		3178740028480
02533120	5,25	12,75	3x20	53,0	0,54	90/91/90	6,15	13,65		3178740028497
02533122	5,75	14,25	3x22	61,0	0,54	101/103/101	6,65	15,15		3178740028503

Échelons 30 x 30 mm orientés



Cette échelle est la référence recherchée par les couvreurs.

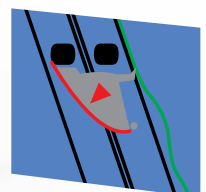

Système très sûr de soutien du plan coulissant. Le dessin du basculeur avec une épaisseur plus importante sur l'avant, créer le système de rappel automatique.

GAMME PLATINIUM 500



Les modèles Platinum «AGRIP» sont disponibles dès 2016. Leur emploi n'est pas encore obligatoire mais ils apportent aux professionnels exigeants un niveau de sécurité et de stabilité jamais égalé.

PLATINIUM 500 AGRIP Coulisse à corde 2 plans LE TOP DE LA STABILITÉ

Réf.										
2532311	2,98	4,98	2x11	19	1,24	76	3,88	5,88	3178740162559	
2532313	3,48	5,98	2x13	20	1,24	76	4,38	6,88	3178740162566	
2532316	4,23	6,98	2x16	23,5	1,24	76	5,13	7,88	3178740162573	
2532318	4,73	7,98	2x18	26,5	1,24	76	5,63	8,88	3178740162580	
2532320	5,23	8,98	2x20	31,5	1,24	90	6,13	9,88	3178740162597	
2532322	5,73	9,98	2x22	39,5	1,24	101	6,63	10,88	3178740162603	
2532324	6,23	10,98	2x24	40,5	1,24	101	7,13	11,88	3178740162610	
2532327	6,98	12,23	2x27	49,5	1,24	111	7,88	13,13	3178740162627	

PLATINIUM 500 AGRIP Coulisse à corde 3 plans LE TOP DE LA STABILITÉ EN TRÈS GRANDE HAUTEUR

Réf.										
02533311	3,00	7,00	3x11	28	1,34	76	3,90	7,90	3178740162818	
02533313	3,50	8,50	3x13	29,5	1,34	76	4,40	9,40	3178740162825	
02533316	4,25	9,75	3x16	34,5	1,34	76/91/76	5,15	10,65	3178740162832	
02533318	4,75	11,24	3x18	39,5	1,34	90/91/90	5,65	12,14	3178740162849	
02533320	5,25	12,75	3x20	52,5	1,34	90/91/90	6,15	13,65	3178740162856	
02533322	5,75	14,25	3x22	62,5	1,34	101/103/101	6,65	15,15	3178740162863	

Usage **ultra-intensif** | Utilisation **sol plat**
Hauteur d'accès Maxi **15,15 m**
Aluminium | Charge Maxi **150 kg** | Garantie **5 ans**

Norme **EN 131** | Décret **96 333**



Le système de stabilisateur AGRIP permet aux échelles de ne perdre aucune de leurs fonctions initiales. Il s'adapte aux aspérités du sol sur tous les chantiers et permet de travailler à proximité d'une paroi comme en centre d'espace



PLATINIUM 300 Coulisse à corde 2 plans

L'ÉCHELLE IDÉALE DES MÉTIERS DE LA HAUTEUR

Réf.										
02432010	2,97	4,93	2x10	13,8	0,43	66/L	3,87	5,83	3178740005528	
02432012	3,53	6,05	2x12	16,0	0,43	66/L	4,43	6,95	3178740005535	
02432014	4,09	6,89	2x14	18,9	0,43	66/L	4,99	7,79	3178740005542	
02432016	4,65	8,02	2x16	22,8	0,43	76/L	5,55	8,92	3178740005559	
02432018	5,22	9,14	2x18	26,9	0,45	90/L	6,12	10,04	3178740005566	
02432020	5,78	9,98	2x20	29,4	0,45	90/L	6,68	10,88	3178740005573	
02432022	6,34	11,10	2x22	36,0	0,45	101	7,24	12,00	3178740005580	
02432023	6,62	11,94	2x23	37,7	0,45	101	7,52	12,84	3178740006457	
02432025	7,19	12,79	2x25	44,5	0,45	111	8,09	13,69	3178740005603	

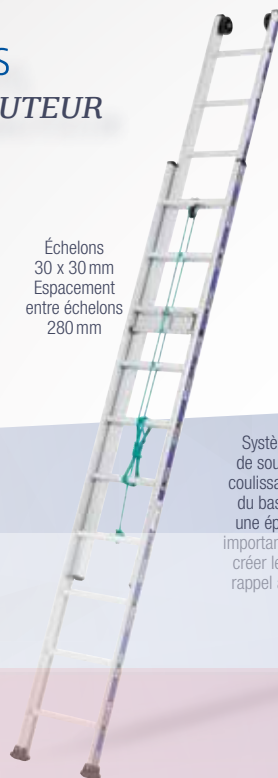

Échelons
30 x 30 mm
Espacement
entre échelons
280 mm

Système très sûr de soutien du plan coulissant. Le dessin du basculeur avec une épaisseur plus importante sur l'avant, crée le système de rappel automatique.

- ▶ Les liaisons montants/ échelons serties sont très fiables pour assurer la meilleure sécurité aux utilisateurs.
- ▶ Le plan supérieur est équipé de roulettes de développement noires non tachantes pour faciliter le déploiement sur les façades.
- ▶ La corde est un élément de sécurité indispensable au fonctionnement de ce modèle. Elle est traitée anti UV.
- ▶ Les maxi sabots enveloppants haute sécurité garantissent un contact au sol dans toutes les situations.



Roulettes de développement
Ø 100 mm



Basculeur alu extrudé.
Remplacement
en usine.



Échelon 30x30 mm

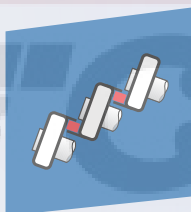

Les 3 plans avec profil à aile coulissant sur des patins en polyamide.

PLATINIUM 300 Coulisse à corde 3 plans

LES RÉFÉRENCES POUR LES PROS DE LA GRANDE HAUTEUR.

Usage **ultra-intensif**

Hauteur d'accès Maxi **18,73 m**

Aluminium | Charge Maxi **150 kg** | Garantie **5 ans**



Norme **EN 131** | Décret **96 333**

- ▶ Ces modèles correspondent à des utilisations en grande hauteur.
- ▶ Les deux basculeurs en alu extrudé donnent à ce modèle une grande précision pour atteindre la bonne hauteur en toute sécurité.
- ▶ L'espacement de 280 mm entre échelons induit un poids inférieur à hauteur égale par rapport au modèle Platinum 500.

Réf.										
02433010	2,98	6,90	3x10	24,0	0,53	66/76/66	3,88	7,80	3178740005610	
02433013	3,82	8,86	3x13	32,0	0,53	76/L	4,72	9,76	3178740005627	
02433015	4,38	10,54	3x15	37,1	0,53	76/91/76	5,28	11,44	3178740005634	
02433016	4,67	11,39	3x16	40,5	0,53	90/91/90	5,57	12,29	3178740005641	
02433018	5,23	13,07	3x18	47,8	0,53	90/91/90	6,13	13,97	3178740005658	
02433020	5,79	14,19	3x20	56,1	0,53	101/103/101	6,69	15,09	3178740000707	
02433023	6,63	16,71	3x23	73,9	0,53	111/115/111	7,53	17,61	3178740005672	
02433025	7,19	17,83	3x25	79,7	0,53	111/115/111	8,09	18,73	3178740005689	



Échelons
30 x 30 mm



Sabot enveloppant
haute sécurité cloqué

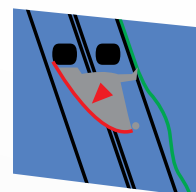

Système très sûr de soutien du plan coulissant. Le dessin du basculeur avec une épaisseur plus importante sur l'avant, crée le système de rappel automatique.

GAMME PLATINIUM 300



Basculeur incassable

Déploiement aisé



ÉCHELLES

Les modèles Platinum «AGRIP» sont disponibles dès 2016. Leur emploi n'est pas encore obligatoire mais ils apportent aux professionnels exigeants un niveau de sécurité et de stabilité jamais égalé.

PLATINIUM 300 AGRIP Coulisse à corde 2 plans

STABILITÉ ET SÉCURITÉ MAXIMUM

Réf.									
02432310	2,97	4,93	2x10	14,8	1,24	66/L	3,87	5,83	3178740162634
02432312	3,53	6,05	2x12	17	1,24	66/L	4,43	6,95	3178740162641
02432314	4,09	6,89	2x14	19,9	1,24	66/L	4,99	7,79	3178740162658
02432316	4,65	8,02	2x16	23,8	1,24	76/L	5,55	8,92	3178740162665
02432318	5,22	9,14	2x18	27,9	1,24	90/L	6,12	10,04	3178740162672
02432320	5,78	9,98	2x20	30,4	1,24	90/L	6,68	10,88	3178740162689
02432322	6,34	11,10	2x22	37	1,24	101	7,24	12,00	3178740162696
02432323	6,62	11,94	2x23	38,7	1,24	101	7,52	12,84	3178740162702
02432325	7,19	12,79	2x25	45,5	1,24	111	8,09	13,69	3178740162719

PLATINIUM 300 AGRIP

Coulisse à corde 3 plans

LE TOP DES TRÈS GRANDES HAUTEURS

Réf.									
02433310	2,98	6,90	3x10	25,0	0,53	66/76/66	3,88	7,80	3178740162870
02433313	3,82	8,86	3x13	33,0	0,53	76/L	4,72	9,76	3178740162887
02433315	4,38	10,54	3x15	38,1	0,53	76/91/76	5,28	11,44	3178740162894
02433316	4,67	11,39	3x16	41,5	0,53	90/91/90	5,57	12,29	3178740162900
02433318	5,23	13,07	3x18	48,8	0,53	90/91/90	6,13	13,97	3178740162917
02433320	5,79	14,19	3x20	57,1	0,53	101/103/101	6,69	15,09	3178740162924
02433323	6,63	16,71	3x23	74,9	0,53	111/115/111	7,53	17,61	3178740162931
02433325	7,19	17,83	3x25	80,7	0,53	111/115/111	8,09	18,73	3178740162948



Echelons 30 x 30 mm orientés

Le système de stabilisateur AGRIP permet aux échelles de ne perdre aucune de leurs fonctions initiales. Il s'adapte aux aspérités du sol sur tous les chantiers et permet de travailler à proximité d'une paroi comme en centre d'espace

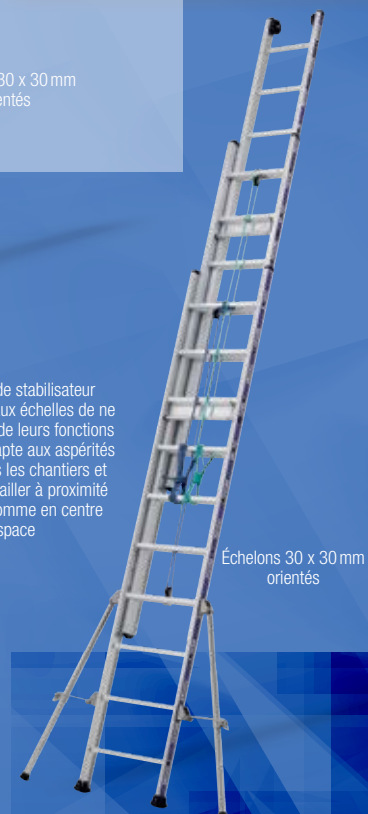

Echelons 30 x 30 mm orientés

Usage **ultra-intensif** | Utilisation **sol plat**
 Hauteur d'accès Maxi **18,73 m**
Aluminium | Charge Maxi **150 kg** | Garantie **5 ans**

 Norme **EN 131** | Décret **96 333**

PLATINIUM Coulisse à main 2 plans

L'ÉCHELLE POUR LES HAUTEURS MOYENNES

- ▶ Légère et facile à mettre en place.
- ▶ Verrouillage du plan coulissant.
- ▶ Permet d'atteindre rapidement les hauteurs moyennes.

Usage **ultra-intensif**
Hauteur d'accès Maxi **10,32 m**
Aluminium | Charge Maxi **150 kg** | Garantie **5 ans**
Norme **EN 131** | Décret **96 333**

MODÈLES SANS CROCHETS

Réf.										
02422707	2,06	3,46	2x7	7,2	0,44	66	2,96	4,36	3178740151621	
02422708	2,34	4,02	2x8	8,1	0,44	66	3,24	4,92	3178740151638	
02422710	2,90	4,86	2x10	9,9	0,44	66	3,80	5,76	3178740151645	
02422712*	3,46	6,05	2x12	13,6	0,44	79,5	4,44	6,95	3178740151652	
02422714*	4,02	7,17	2x14	17,6	0,44	79,5	5,00	8,07	3178740151669	
02422716*	4,86	8,30	2x16	23,1	0,44	90	5,57	9,20	3178740151676	
02422718*	5,22	9,42	2x18	25,4	0,44	90	6,12	10,32	3178740151683	

* Les modèles 02422712 à 02422718 sont équipés de roulettes de développement sur le plan supérieur. Les 2 plans d'échelles sont indissociables.

MODÈLES AVEC CROCHETS

Réf.										
02422706-002	1,78	2,90	2x6	6,3	0,44	66	2,68	3,87	3178740152512	
02422707-002	2,06	3,46	2x7	7,2	0,44	66	2,96	4,36	3178740152536	
02422708-002	2,34	4,02	2x8	8,1	0,44	66	3,24	4,99	3178740152529	

PLATINIUM AGRIP Coulisse à main 2 plans

MODÈLES AGRIP SANS CROCHETS

Réf.										
02422807	2,06	3,46	2x7	8,2	1,25	66	2,96	4,36	3178740162351	
02422808	2,34	4,02	2x8	9,1	1,25	66	3,24	4,92	3178740162368	
02422810	2,90	4,86	2x10	10,9	1,25	66	3,80	5,76	3178740162375	
02422812*	3,46	6,05	2x12	14,6	1,25	79,5	4,44	6,95	3178740162382	
02422814*	4,02	7,17	2x14	16,6	1,25	79,5	5,00	8,07	3178740162399	
02422816*	4,86	8,30	2x16	21,6	1,25	90	5,57	9,20	3178740162405	
02422818*	5,22	9,42	2x18	24	1,25	90	6,12	10,32	3178740162412	

* Les modèles 02422712 à 02422718 sont équipés de roulettes de développement sur le plan supérieur. Les 2 plans d'échelles sont indissociables.

PLATINIUM Échelle double de chantier

LA DOUBLE ANODISÉE

- ▶ Marches grand confort 90 mm renforcées par un tube support intérieur au profil.
- ▶ Système anti rotation breveté Tubesca-Comabi. Il forme une liaison rigide marches/montants.
- ▶ Montants en aluminium anodisé. Très bonne protection du matériau. Laisse les mains propres.

Réf.										
02374103	0,78	0,67	2x3	4,4	0,49	0,80	50	1,60	3178740033828	
02374104	1,02	0,88	2x4	5,8	0,53	1,00	50	1,81	3178740033835	
02374105	1,26	1,10	2x5	7,6	0,57	1,21	50	2,00	3178740137359	
02374106	1,50	1,32	2x6	9,3	0,62	1,43	50	2,22	3178740137366	

Usage **intensif**
Hauteur d'accès Maxi **2,22 m**
Aluminium | Charge Maxi **150 kg** | Garantie **5 ans**
Norme **EN 131** | Décret **96 333**



Échelons
30 x 30 mm

Modèle présenté
Platinum coulisse main
2 plans avec crochets



Modèle Platinum Agrip
coulisse à main 2 plans
sans crochet



Le verrouillage au lu extrudé permet de sécuriser le plan coulissant sans abîmer l'échelon.



Modèle avec crochets en applique. Ces crochets peuvent également être approvisionnés en accessoire à monter soi-même.

Embout crantés. Accessoire en page 79



Verrouillage du plan coulissant

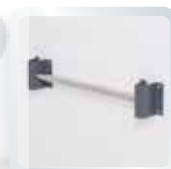

Barre d'amarrage en option (voir accessoires pages 81)



Sabots antidérapants

GAMME PLATINIUM

PLATINIUM SIMPLE

L'INDISPENSABLE
POUR LE SECOND ŒUVRE

Usage **ultra-intensif**

Hauteur d'accès Maxi **7,80 m**

Aluminium | Charge Maxi **150 kg** | Garantie **5 ans**



Norme **EN 131** | Décret **96333**

▶ Très facile à manipuler.

▶ Fiable et résistante.

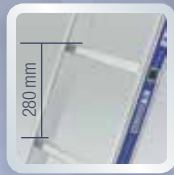

Échelon 30x30 mm



Crochets en applique en option



Sabot enveloppant haute sécurité cloué



Échelons 30x30 mm

Réf.									
02410106	1,85	1,72	0,69	6	3,2	0,36	66	2,75	3178740151461
02410107	2,13	1,97	0,80	7	3,7	0,36	66	3,03	3178740151478
02410108	2,41	2,23	0,90	8	4,1	0,36	66	3,31	3178740151485
02410110	2,97	2,75	1,11	10	5,0	0,36	66	3,87	3178740151492
02410112	3,53	3,27	1,32	12	5,9	0,36	66	4,43	3178740151508
02410114	4,09	3,79	1,53	14	7,2	0,43	66	4,99	3178740151515
02410116	4,65	4,31	1,74	16	8,2	0,43	66	5,55	3178740151522
02410117	4,94	4,57	1,85	17	9,6	0,43	79,5	5,84	3178740151539
02410118	5,21	4,83	1,95	18	10,1	0,43	79,5	6,11	3178740151546
02410120	5,77	5,35	2,16	20	11,2	0,43	79,5	6,67	3178740151553
02410124	6,90	6,39	2,58	24	13,3	0,43	79,5	7,80	3178740151560

PLATINIUM SIMPLE ÉVASÉE

LA SÉCURITÉ MAXI SUR VOS CHANTIERS

▶ Simple et légère.

▶ Grande stabilité grâce à sa base évasée.

Réf.									
02411110	2,97	2,74	1,11	10	5,5	0,78	66	3,87	3178740151577
02411112	3,53	3,26	1,32	12	6,5	0,78	66	4,43	3178740151584
02411114	4,09	3,78	1,53	14	7,6	0,84	66	4,99	3178740151591
02411117	4,94	4,57	1,85	17	10,2	0,90	79,5	5,84	3178740151607



Échelon 30x30 mm



Échelons 30x30 mm

Photo non contractuelle

Usage **ultra-intensif**

Hauteur d'accès Maxi **5,84 m**

Aluminium | Charge Maxi **150 kg** | Garantie **5 ans**



Norme **EN 131** | Décret **96333**

Sabot enveloppant haute sécurité



PRONOR TRANSFORMABLE 2 PLANS

L'ESSENTIEL PROFESSIONNEL,
LA POLYVALENCE EN PLUS

Usage **intensif** | Utilisation **sol plat & dénivelé**

Hauteur d'accès Maxi **8,07 m**

Aluminium | Charge Maxi **150 kg** | Garantie **5 ans**



Norme **EN 131** | Décret **96 333**



Échelons
30x30 mm

1 échelon
MAXI

4 UTILISATIONS



Bras à mise en place automatique garantit la sécurité, maintient l'écartement de l'échelle.

- Rigidité extrême avec une articulation nervurée renforcée en aluminium moulée et un bras rigide anti-écartement.
- Légère et maniable pour une mise en place et un transport facilité.
- Une polyvalence sur sols plats et escaliers appréciée des pros.

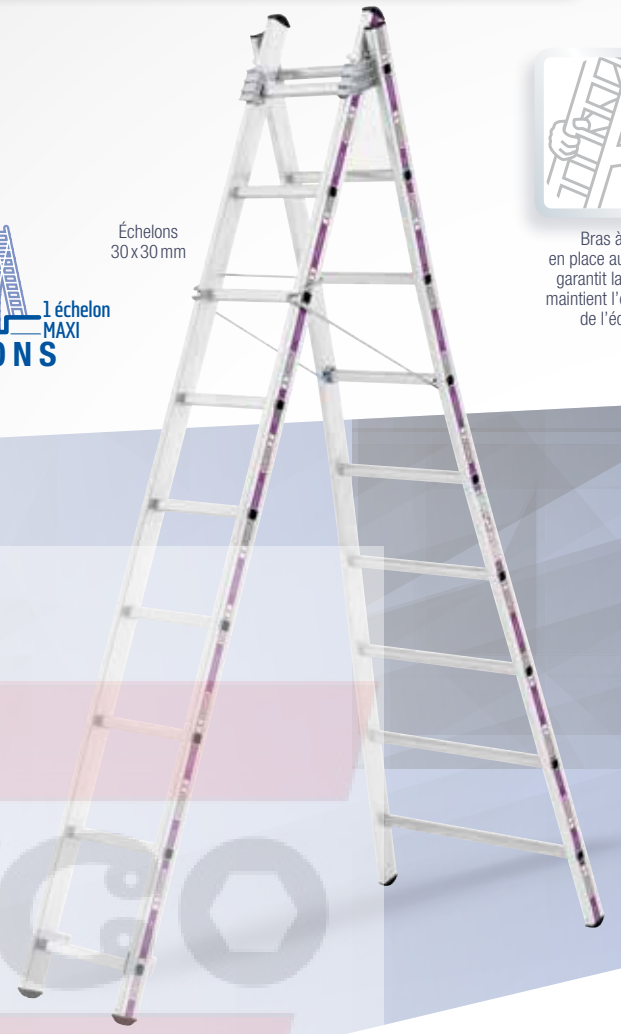

Réf.	A		B		C		D		E		F		G		H		I		Code
01242007	2,12	3,24	2 x 7	0,64	1,49	56	8,0	3,12	4,14	3370192111226									
01242008	2,41	3,80	2 x 8	0,70	1,72	56	9,5	3,31	4,70	3370192111240									
01242009	2,69	4,36	2 x 9	0,76	1,90	66	11,5	3,59	5,26	3370192111288									
01242010	2,97	4,92	2 x 10	0,82	2,11	66	13,0	3,87	5,82	3370192111318									
01242012*	3,53	6,05	2 x 12	0,89	2,56	79,5	17,0	4,43	6,95	3370192111363									
01242014*	4,09	7,17	2 x 14	1,00	2,74	79,5	21,5	4,99	8,07	3370192111417									

* modèles équipés de sangles et non pas de bras de sécurité.



Ouverture à mise en place automatique. Articulation en alu moulé nervuré, très résistante.



Crochet de verrouillage du plan coulissant.



Sabot crantés antidérapant.

PRONOR TRANSFORMABLE 3 PLANS

L'ULTRA POLYVALENTE

Usage **intensif** | Utilisation **sol plat & dénivelé**

Hauteur d'accès Maxi **8,86 m**

Aluminium | Charge Maxi **150 kg** | Garantie **5 ans**



Norme **EN 131** | Décret **96333**



Le modèle trois plans permet de travailler sur sol plat et en escalier et terrains dénivelés.

- ▶ Le modèle le plus polyvalent de la gamme Pronor
- ▶ Rigidité extrême avec une articulation nervurée renforcée en aluminium moulée et un bras rigide anti-écartement.
- ▶ Légère et maniable pour une mise en place et un transport facilité.

Echelons 30x30 mm

Réf.	Icon 1	Icon 2	Icon 3	Icon 4	Icon 5	Icon 6	Icon 7	Icon 8	Icon 9	Icon 10	Icon 11	Icon 12	Icon 13	Icon 14	Icon 15	Icon 16	Icon 17	Icon 18	Icon 19	Icon 20	Icon 21	Icon 22	Icon 23	Icon 24	Icon 25	Icon 26	Icon 27	Icon 28	Icon 29	Icon 30	Icon 31	Icon 32	Icon 33	Icon 34	Icon 35	Icon 36	Icon 37	Icon 38	Icon 39	Icon 40	Icon 41	Icon 42	Icon 43	Icon 44	Icon 45	Icon 46	Icon 47	Icon 48	Icon 49	Icon 50	Icon 51	Icon 52	Icon 53	Icon 54	Icon 55	Icon 56	Icon 57	Icon 58	Icon 59	Icon 60	Icon 61	Icon 62	Icon 63	Icon 64	Icon 65	Icon 66	Icon 67	Icon 68	Icon 69	Icon 70	Icon 71	Icon 72	Icon 73	Icon 74	Icon 75	Icon 76	Icon 77	Icon 78	Icon 79	Icon 80	Icon 81	Icon 82	Icon 83	Icon 84	Icon 85	Icon 86	Icon 87	Icon 88	Icon 89	Icon 90	Icon 91	Icon 92	Icon 93	Icon 94	Icon 95	Icon 96	Icon 97	Icon 98	Icon 99	Icon 100
01243008	2,35	3,76	5,15	3x8	14,5	0,76	1,53	66	3,25	4,55	6,05	3370192112247																																																																																								
01243009	2,64	4,32	6,00	3x9	18,5	0,82	1,81	79,5	3,54	5,12	6,90	3370192112285																																																																																								
01243010	2,91	4,88	6,84	3x10	20,0	0,88	1,94	79,5	3,81	5,68	7,74	3370192112315																																																																																								
01243012*	3,48	6,00	7,96	3x12	25,5	0,94	2,44	79,5	4,38	6,52	8,86	3370192112353																																																																																								

* modèle équipé de sangles et non pas de bras de sécurité.



Articulation trois plans en alu moulé nervuré très résistante pour travailler sur sol plat et escalier.



Crochet de verrouillage du plan coulissant.



Sabot cloués antidérapant.

ÉCHELLES

PRONOR COULISSE À CORDE 2 PLANS

L'ESSENTIEL PROFESSIONNEL
POUR LES HAUTEURS MOYENNES

- ▶ Coulissement des plans très facile grâce aux coussinets polyamide.
- ▶ Basculeur aluminium moulé forte résistance.
- ▶ Très bonne prise en main pour la mise en place.

Tous les modèles sont équipés en série de roulettes Ø 100 mm pour faciliter le déploiement.

Usage **intensif**

Hauteur d'accès Maxi **12,55 m**

Aluminium | Charge Maxi **150 kg** | Garantie **5 ans**

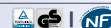

Norme **EN 131** | Décret **96 333**

Réf.	1	2	3	4	5	6	7	8	9	10	11	12	13	14	15	16	17	18	19	20	21	22	23	24	25	26	27	28	29	30	31	32	33	34	35	36	37	38	39	40	41	42	43	44	45	46	47	48	49	50	51	52	53	54	55	56	57	58	59	60	61	62	63	64	65	66	67	68	69	70	71	72	73	74	75	76	77	78	79	80	81	82	83	84	85	86	87	88	89	90	91	92	93	94	95	96	97	98	99	100
01232012	3,52	6,04	2 x 12	0,41	66	15,0	4,42	6,94	3370192113367																																																																																											
01232013	3,80	6,61	2 x 13	0,41	66	16,5	4,70	7,51	3370192113398																																																																																											
01232015	4,37	7,46	2 x 15	0,41	79,5	18,0	5,26	8,36	3370192113442																																																																																											
01232016	4,66	8,01	2 x 16	0,41	79,5	20,0	5,56	8,91	3370192113473																																																																																											
01232018	5,22	9,14	2 x 18	0,41	90	26,0	6,16	10,04	3370192113527																																																																																											
01232020	5,78	9,98	2 x 20	0,41	90	29,5	6,67	10,88	3370192113589																																																																																											
01232023	6,62	11,65	2 x 23	0,41	101	36,0	7,51	12,55	3370192113657																																																																																											



Espacement entre échelons de 280 mm

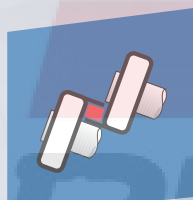

Les 2 plans avec profil à aile coulissent sur des patins en polyamide.

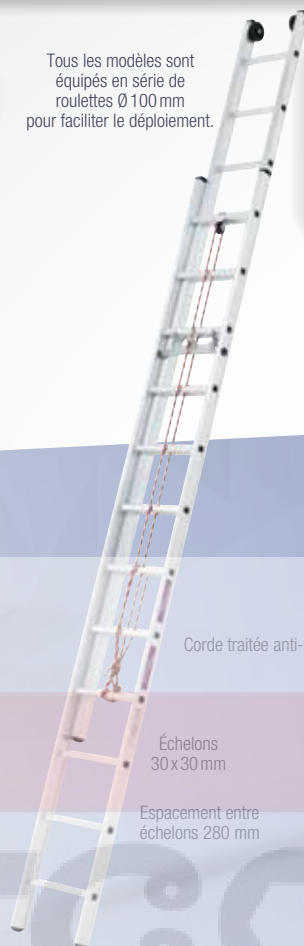

Corde traitée anti-UV

Échelons 30x30 mm

Espacement entre échelons 280 mm



Roulettes de déploiement

PRONOR COULISSE À CORDE 3 PLANS

LE MODÈLE PROFESSIONNEL
POUR LA GRANDE HAUTEUR

Usage **intensif**

Hauteur d'accès Maxi **13,96 m**

Aluminium | Charge Maxi **150 kg** | Garantie **5 ans**



Norme **EN 131** | Décret **96 333**

- ▶ Faible longueur repliée pour le stockage et le transport.
- ▶ Permet l'accès à la grande hauteur.

Échelons 30x30 mm



Sabot cranté anti-dérapant

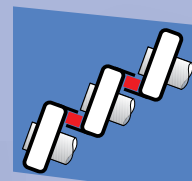
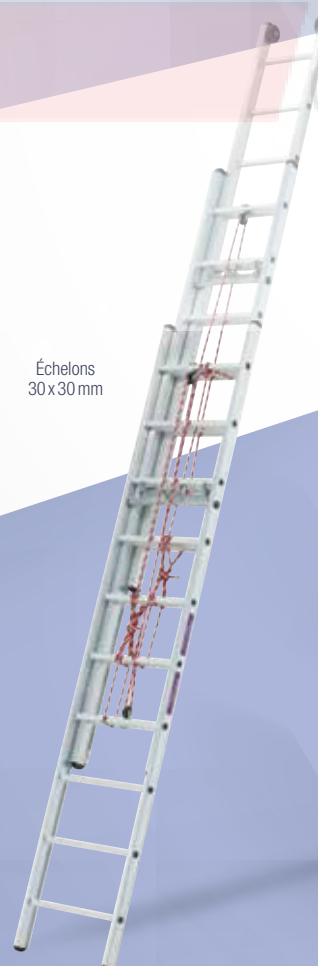

Les 3 plans avec profil à aile coulissent sur des patins en polyamide.

Réf.	1	2	3	4	5	6	7	8	9	10	11	12	13	14	15	16	17	18	19	20	21	22	23	24	25	26	27	28	29	30	31	32	33	34	35	36	37	38	39	40	41	42	43	44	45	46	47	48	49	50	51	52	53	54	55	56	57	58	59	60	61	62	63	64	65	66	67	68	69	70	71	72	73	74	75	76	77	78	79	80	81	82	83	84	85	86	87	88	89	90	91	92	93	94	95	96	97	98	99	100
01233010	2,96	6,88	3 x 10	0,53	66	24,5	3,88	7,78	3370192104310																																																																																											
01233012	3,54	8,57	3 x 12	0,53	79,5	29,0	4,44	9,47	3370192104365																																																																																											
01233014	4,10	9,69	3 x 14	0,53	79,5	37,0	5,00	10,59	3370192104419																																																																																											
01233016	4,66	11,38	3 x 16	0,53	90	39,5	5,56	12,28	3370192104464																																																																																											
01233018	5,22	13,06	3 x 18	0,53	90	46,5	6,12	13,96	3370192104525																																																																																											



Les basculeurs sont en alu moulé, manoeuvre précise et sûre.



Déploiement aisé



ÉCHELLES



Usage **intensif**

Hauteur d'accès Maxi **9,14 m**

Aluminium | Charge Maxi **150 kg** | Garantie **5 ans**



Norme **EN 131** | Décret **96 333**

PRONOR COULISSE À MAIN 2 PLANS

LA SIMPLICITÉ À LA HAUTEUR DE VOS ATTENTES

- ▶ Pour des interventions rapides et sûres.
- ▶ Les plans sont guidés avec précision par des coulisses en alu extrudé incassables.
- ▶ Sabots rentrants crantés antidérapants.

MODÈLES SANS CROCHETS

Réf.	1	2	3	4	5	6	7	8	9	10	11	12	13	14	15	16	17	18	19	20	21	22	23	24	25	26	27	28	29	30	31	32	33	34	35	36	37	38	39	40	41	42	43	44	45	46	47	48	49	50	51	52	53	54	55	56	57	58	59	60	61	62	63	64	65	66	67	68	69	70	71	72	73	74	75	76	77	78	79	80	81	82	83	84	85	86	87	88	89	90	91	92	93	94	95	96	97	98	99	100
01222006	1,80	2,06	2x6	6,3	0,42	56	2,70	3,50	3178740152574																																																																																											
01222007	2,07	3,20	2x7	7,2	0,42	56	2,97	4,10	3370192123205																																																																																											
01222008	2,35	3,75	2x8	9,4	0,42	56	3,25	4,65	3370192123243																																																																																											
01222010	2,91	4,87	2x10	11,0	0,42	66	3,87	5,77	3370192123311																																																																																											
01222012	3,48	6,00	2x12	14,0	0,42	79	4,38	6,90	3370192123359																																																																																											
01222014	4,04	7,12	2x14	16,5	0,42	79	4,94	8,02	3370190000652																																																																																											
01222016	4,60	8,24	2x16	20,0	0,42	90	5,50	9,14	3370190000669																																																																																											

MODÈLES AVEC CROCHETS

Réf.	1	2	3	4	5	6	7	8	9	10	11	12	13	14	15	16	17	18	19	20	21	22	23	24	25	26	27	28	29	30	31	32	33	34	35	36	37	38	39	40	41	42	43	44	45	46	47	48	49	50	51	52	53	54	55	56	57	58	59	60	61	62	63	64	65	66	67	68	69	70	71	72	73	74	75	76	77	78	79	80	81	82	83	84	85	86	87	88	89	90	91	92	93	94	95	96	97	98	99	100
01222006-002	1,80	2,06	2x6	6,4	0,42	56	2,70	3,50	3178740152628																																																																																											
01222007-002	2,07	3,20	2x7	7,3	0,42	56	2,77	4,10	3178740152635																																																																																											
01222008-002	2,35	3,75	2x8	9,4	0,42	56	3,25	4,65	3178740052034																																																																																											
01222010-002	2,91	4,87	2x10	11,0	0,42	66	3,87	5,77	3178740086367																																																																																											
01222012-002	3,48	6,00	2x12	14,0	0,42	74	4,38	6,90	3178740051280																																																																																											



Échelons 30x30 mm



Échelon 30x30 mm



Crochet de verrouillage du plan coulissant

PRONOR SIMPLE

L'ESSENTIEL PROFESSIONNEL

Usage **intensif**

Hauteur d'accès Maxi **7,50 m**

Aluminium | Charge Maxi **150 kg** | Garantie **5 ans**



Norme **EN 131** | Décret **96 333**

- ▶ La forme des montants permet une prise en main sûre et agréable.



Réf.	∠	■	■	■	■	■	■
01210008	2,40	8	0,35	56	4,0	3,30	3370192100244
01210009	2,68	9	0,35	56	4,5	3,58	3370192100282
01210010	2,96	10	0,35	56	5,0	3,86	3370192100312
01210012	3,52	12	0,35	56	5,5	4,42	3370192100367
01210014	4,08	14	0,35	60	7,0	4,98	3370192100411
01210016	4,64	16	0,35	66	8,0	5,54	3370192100473
01210018	5,21	18	0,35	74	9,5	6,11	3370192100527
01210020	5,77	20	0,35	74	10,5	6,67	3370192100589
01210023	6,60	23	0,35	79,5	13,0	7,50	3370192100664

Échelons 30 x 30 mm

Sabot cranté antidérapant cloué



Échelon 30 x 30 mm

X-TENSO SIMPLE TÉLESCOPIQUE

LA SIMPLE COMPACTE TÉLESCOPIQUE

Usage **modéré**

Hauteur d'accès Maxi **4,70 m**

Aluminium | Charge Maxi **150 kg** | Garantie **1 an**

Norme **EN 131** | Décret **96 333**

- ▶ Extrême compacité (stockage et transport).
- ▶ L'anodisation laisse les mains propres.
- ▶ Système de maintien des marches très fiable et résistant.



Marchettes antidérapantes 38 mm



Larges sabots antidérapants



Housse de transport en option

Réf.	∠	■	■	■	■
00094613	3,20	11	9,51	4,10	3178740106294
00094615	3,80	13	10,00	4,70	3178740106300
00094629	Housse X-TENSO 3,20/3,80				3178740123888



Transport aisé avec poignée confort

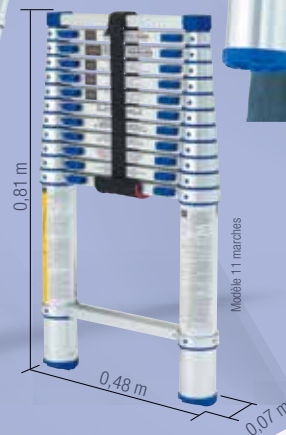

Modèle 11 marches

MULTIPLI

LE MODÈLE LE PLUS COMPACT DU MARCHÉ

Usage **modéré**

Hauteur d'accès Maxi **4,37 m**

Aluminium | Charge Maxi **150 kg** | Garantie **1 an**

Norme **EN 131-4** | Décret **96333**

- ▶ 3 utilisations pour un seul modèle (polyvalence).
- ▶ Grande stabilité avec ses bases déportées.
- ▶ Rigidité assurée par des articulations aciers.
- ▶ Les textes officiels interdisent d'utiliser ce modèle en position échafaudage.

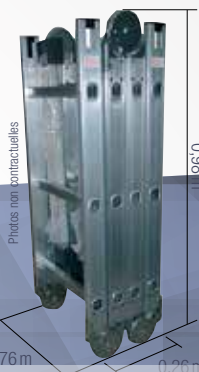

Articulation en acier zingué, positions pré-programmées.



Large patin antidérapant au sol



3 utilisations



Transport aisé

Réf.					
00094312	3,47	4x3	11,9	4,37	3178740049249

MULTISCOPE

LA DOUBLE FONCTION TÉLESCOPIQUE

Usage **modéré**

Hauteur d'accès Maxi **5,20 m**

Aluminium | Charge Maxi **150 kg** | Garantie **1 an**

Norme **EN 131-4** | Décret **96333**

- ▶ Travail sur sol plat ou en escalier.
- ▶ Stabilité assurée par ses bases évasées.
- ▶ Plan coulissant très facile à manœuvrer avec système de blocage simple et fiable.



Articulation acier Pré-programmée



Marches vissées interchangeables



Système de blocage des plans très efficace et sûr.



Travail en décalage de niveau

Réf.							
00094316	2,04	4,30	4 x 4	13,0	2,94	5,20	3178740081133

PROLINE TRANSFORMABLE 2 PLANS

LA POLYVALENCE AU MEILLEUR PRIX

Usage régulier | Utilisation sol plat & dénivelé

Hauteur d'accès Maxi **5,72 m**

Aluminium | Charge Maxi **150 kg** | Garantie **1 an**



Norme **EN 131** | Décret **96 333**



Échelons 30x30 mm



Espacement entre échelon 280 mm

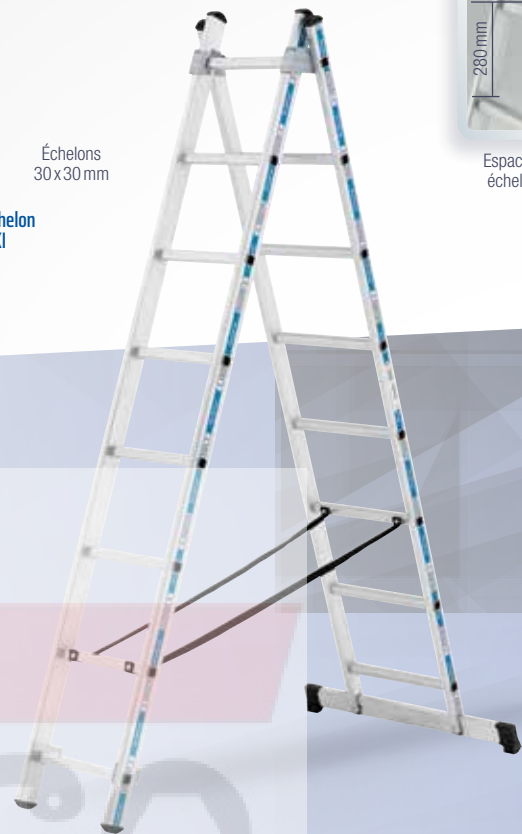

- ▶ Parfaite stabilité avec la base rapportée (à mettre en place à la première utilisation).
- ▶ Articulation acier embouti traitée Epoxy. Haute tenue contre la corrosion.
- ▶ Peut s'utiliser sur sols plats ou en escalier. 4 utilisations.

Réf.	A	B	C	D	E	F	G	H	I	J	K	L	M	N	O	P	Q	R	S	T	U	V	W	X	Y	Z	AA	AB	AC	AD	AE	AF	AG	AH	AI	AJ	AK	AL	AM	AN	AO	AP	AQ	AR	AS	AT	AU	AV	AW	AX	AY	AZ						
11242507	2,00	3,14	2x7	8,6	0,80	1,49	56/66	2,90	4,04	3178740151690																																																
11242508	2,28	3,70	2x8	9,1	0,80	1,72	56/66	3,18	4,60	3178740151706																																																
11242509	2,56	4,26	2x9	11,8	0,80	1,90	56/66	3,46	5,16	3178740151713																																																
11242510	2,84	4,82	2x10	15,1	0,80	2,11	56/66	3,74	5,72	3178740151720																																																



L'articulation en acier forte épaisseur haute résistance protégée par une poudre epoxy.



Base rapportée, très stable. Ecartement identique à une base évasée.



Sabots rentrants crantés antidérapants

PROLINE TRANSFORMABLE 3 PLANS

L'ULTRA POLYVALENCE À PRIX DOUX

Usage **régulier** | Utilisation **sol plat & dénivelé**

Hauteur d'accès Maxi **7,86 m**

Aluminium | Charge Maxi **150 kg** | Garantie **1 an**



Norme **EN 131** | Décret **96333**



Échelons
30x30mm

- ▶ Combine la stabilité avec la base rapportée et l'ultra polyvalence grâce à ses 3 plans (base à mettre en place à la première utilisation.)
- ▶ Articulation acier embouti traitée Epoxy. Haute tenue contre la corrosion.
- ▶ Sur sols plats ou en escalier. 5 utilisations.
- ▶ Prise en main précise avec ses montants rectangulaires striés.

Réf.													
11243507	2,00	3,10	4,24	3x7	12,2	0,80	1,34	56/66/56	2,90	4,00	5,14	3178740151737	
11243508	2,28	3,66	5,10	3x8	14,0	0,80	1,53	56/66/56	3,18	4,56	6,74	3178740151744	
11243509	2,56	4,22	5,92	3x9	16,7	0,80	1,81	66/79,5/66	3,46	5,12	6,82	3178740151751	
11243510	2,84	4,78	6,76	3x10	18,4	0,90	1,94	66/79,5/66	3,74	5,68	7,66	3178740151768	



Crochet de verrouillage du plan coulissant



ÉCHELLES StarLine St

LE MEILLEUR CHOIX POUR LA MAISON

Usage **domestique** | Utilisation **sol plat**

Hauteur d'accès Maxi **4,85 m Simple** | **6,81m** coulisse à main

Aluminium | Charge Maxi **150 kg** | Garantie **2 ans**

Norme **EN 131** | Décret **96333**

- ▶ Gamme complète pour l'entretien de la maison et de son environnement.
- ▶ Sabots rentrants crantés antidérapants pour une sécurité garantie.
- ▶ Légère, fiable et pratique pour une mise en place et des interventions rapides.



Échelle simple de 8 à 14 échelons jusqu'à 4,85 m de hauteur d'accès



Échelle coulisse à main 2 plans de 8 à 12 échelons jusqu'à 6,81 m de hauteur d'accès

MODÈLES SIMPLE

Réf.									Nombre par palette	Dimension de la palette
00110108	2.27	8	3.00	0.40	3.17		3178740105167	24	2,3 x 1 x 0,60 m	
00110109	2.55	9	3.30	0.40	3.45		3178740105174	24	2,6 x 1 x 0,60 m	
00110110	2.83	10	3.90	0.40	3.73		3178740105181	24	2,9 x 1 x 0,66 m	
00110112	3.39	12	4.70	0.40	4.29		3178740106942	24	3,4 x 1 x 0,7 m	
00110114	3.95	14	6.00	0.40	4.85		3178740107178	24	4 x 1 x 0,7 m	

MODÈLES 2 PLANS À MAIN

Réf.									Nombre par palette	Dimension de la palette
00122108	2.27	3.67	2x08	6.50	0.40	3.17	4.57		20	2,3 x 0,8 x 1,03 m
00122110	2.83	4.79	2x10	8.40	0.40	3.73	5.69		20	2,8 x 0,8 x 1,13 m
00122112	3.39	5.91	2x12	11.10	0.40	4.29	6.81		20	3,4 x 0,8 x 1,23 m



ÉCHELLES StarLine St

LA GRANDE HAUTEUR EN DOMESTIQUE

Usage **domestique** | Utilisation **sol plat**

Hauteur d'accès Maxi **8,78 m**

Aluminium | Charge Maxi **150 kg** | Garantie **2 ans**

Norme **EN 131** | Décret **96333**

- ▶ Gamme complète pour l'entretien de la maison et de son environnement.
- ▶ Sabots rentrants crantés antidérapants pour une sécurité garantie.
- ▶ Légère, fiable et pratique pour une mise en place et des interventions rapides.

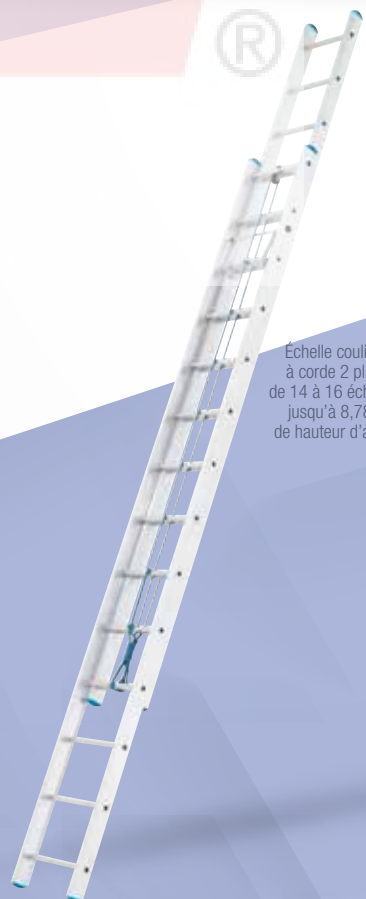

Échelle coulisse à corde 2 plans de 14 à 16 échelons jusqu'à 8,78 m de hauteur d'accès



Sabots enveloppants griffés.



Échelon serti à l'extérieur du montant



Fiabilité du plan coulissant, parfaitement maintenu à la bonne hauteur grâce à un crochet avec verrouillage.

MODÈLES 2 PLANS À CORDE

Réf.									Nombre par palette	Dimension de la palette
00132114	3.95	7.04	2 x 14	18.50	0.42	4.85	7.94		16	4 x 0,8 x 1,2 m
00132116	4.51	7.88	2 x 16	20.60	0.42	5.41	8.78		16	4,6 x 0,8 x 1,2 m

StarLineST TRANSFORMABLE 2 PLANS

POLYVALENTE EN DOMESTIQUE

Usage **domestique** | Utilisation **sol plat**

Hauteur d'accès Maxi **6,81 m**

Aluminium | Charge Maxi **150 kg** | Garantie **2 ans**

Norme **EN 131** | Décret **96333**



Sécurité, l'articulation permet la manipulation et la mise en place intuitive des plans

- ▶ Gamme complète pour l'entretien de la maison et de son environnement.
- ▶ Articulation en tôle d'acier nervuré très résistante. Utilisation uniquement sur sol plat.
- ▶ Légère, fiable et pratique pour une mise en place et des interventions rapides.
- ▶ Base déportée pour une meilleure stabilité.



Échelle transformable 2 plans de 7 à 12 échelons jusqu'à 6,81 m de hauteur d'accès

Réf.										Nombre par palette	Dimension de la palette
00142107	1.99	3.39	2x07	6.00	0.70	2.89	4.29	3178740105211	20	2 x 0,8 x 1,1 m	
00142108	2.27	3.67	2x08	6.80	0.70	3.17	4.57	3178740105228	20	2,3 x 0,8 x 1,1 m	
00142109	2.55	4.23	2x09	7.60	0.80	3.45	5.13	3178740105563	20	2,6 x 0,8 x 1,1 m	
00142110	2.83	4.79	2x10	8.70	0.80	3.73	5.69	3178740105235	20	2,9 x 0,8 x 1,23 m	
00142112	3.39	5.91	2x12	11.30	0.90	4.29	6.81	3178740107192	20	3,4 x 0,8 x 1,23 m	

StarLineST TRANSFORMABLE 3 PLANS

LA PLUS POLYVALENTE EN DOMESTIQUE

Usage **domestique** | Utilisation **sol plat**

Hauteur d'accès Maxi **8,21m**

Aluminium | Charge Maxi **150 kg** | Garantie **2 ans**

Norme **EN 131** | Décret **96333**



Sécurité
L'articulation permet la manipulation et la mise en place intuitive des plans



Sécurité
L'articulation permet la manipulation et la mise en place intuitive des plans

Échelle transformable 3 plans de 7 à 12 échelons jusqu'à 8,21 m de hauteur d'accès

Réf.											Nombre par palette	Dimension de la palette
00143107	1.99	3.09	4.23	3x07	9.10	0.70	2.89	3.99	5.13	3178740105242	16	2 x 1 x 1,07 m
00143108	2.27	3.65	5.07	3x08	10.70	0.80	3.17	4.55	5.97	3178740105570	16	2,3 x 1 x 1,18 m
00143109	2.55	4.21	5.91	3x09	12.50	0.80	3.45	5.11	6.81	3178740105259	16	2,6 x 1 x 1,18 m
00143110	2.83	4.77	6.47	3x10	14.60	0.90	3.73	5.67	7.37	3178740107208	16	2,9 x 1 x 1,26 m
00143111	3.11	5.05	6.75	3x11	15.70	0.90	4.01	5.95	7.65	3178740105266	16	3,2 x 1 x 1,26 m
00143112	3.39	5.33	7.31	3x12	17.30	1.04	4.29	6.23	8.21	3178740107215	16	3,4 x 1 x 1,30 m



ÉCHELLES SPÉCIFIQUES MÉTIER



«*Chaque métier est unique*»

**NOUS CONÇEVONS LES PRODUITS QUI RÉPONDENT
AUX EXIGEANCES DES PROFESSIONNELS**

L'échelle est désignée par les organismes de sécurité comme un moyen d'accès en hauteur. Certaines professions ont des exigences spécifiques et, TUBESCA-COMABI, en tant que leader, propose des modèles adaptées à ces besoins. Gain de place, protection électrique, échelles de fouille ou pour les toitures, secours et sauvetage...

L'offre est profonde et très complète.

ÉCHELLES SPÉCIFIQUES MÉTIERS

ÉCHELLE SIMPLE DE MAGASIN L'ÉCHELLE DE RAYONNAGE

Montants anodisés
section 50 mm

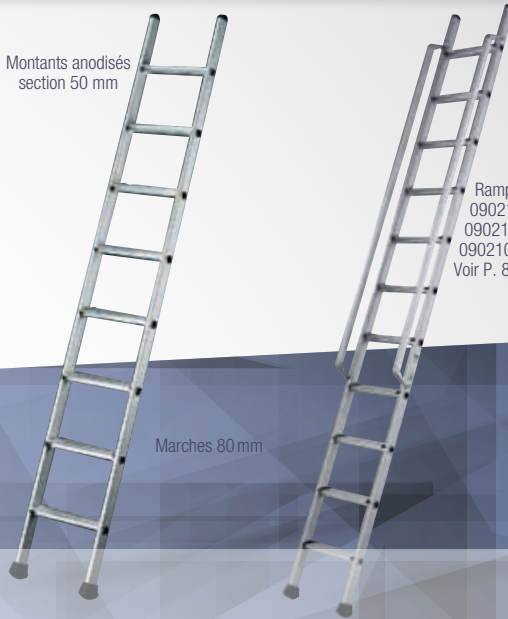

Marches 80 mm

Rampe option
09021001 : 9 marches
09021002 : 10 marches
09021003 : 11 marches
Voir P. 80



Option crochets et
barre de fixation



Marches 80 mm
striées antidérapantes



Espacement entre
les marches

Usage **modéré**

Hauteur d'accès Maxi **3,88 m**

Aluminium | Charge Maxi **150 kg** | Garantie **5 ans**



Norme **EN 131** | Décret **96333**

- ▶ *Marches larges pour un confort d'accès sûr et confortable.*
- ▶ *Contact au sol 100% sécurité.*
- ▶ *Crochets et rampes en option pour une utilisation intensive.*

Réf.													
02310007	1,98	1,84	0,74	7	4,2	0,38	50	2,88	3178740001469				
02310008	2,23	2,07	0,84	8	4,8	0,38	50	3,13	3178740003678				
02310009	2,48	2,30	0,93	9	5,8	0,38	50	3,38	3178740004576				
02310010	2,73	2,53	1,02	10	6,0	0,38	50	3,63	3178740001315				
02310011	2,98	2,76	1,12	11	7,6	0,38	50	3,88	3178740000325				

ÉCHELLE LAVEUR DE VITRE LA RÉFÉRENCE DES PROFESSIONNELS DU NETTOYAGE

Plan supérieur
Réf. : 02452004



Modèle deux plans
02452002

Plan intermédiaire
Réf. : 02452005

Plan de Base
Réf. : 02452001

Modèle 3 plans
02452003



Sabot débordant pour
appui sur vitres.



Pièce de jonction pour
emboîtement



Assemblage
facile et fiable



65° à 75°

Usage **modéré**

Hauteur d'accès Maxi **4,82 m**

Aluminium | Charge Maxi **150 kg** | Garantie **5 ans**

Norme **Non visé par les normes Européennes**

- ▶ *Trois éléments qui s'emboîtent simplement sans vis ni outils.*
- ▶ *Le sabot supérieur en caoutchouc protège les vitrines du contact avec le métal et assure la sécurité du professionnel.*
- ▶ *Le transport et le stockage ont été optimisés dans la conception de ce modèle.*

Réf.													
02452001	1,36	1,26	0,51	4	3,0	0,71	50	2,26	3178740006525				
02452002	2,80	1,56/2,60	0,63/1,05	6	5,2	0,54	50	3,70	3178740005856				
02452003	3,92	1,56/3,63	0,63/1,47	10	8,2	0,71	50	4,82	3178740005900				
02452004	1,68	1,68	0,37	2	2,2	0,37	50	2,58	3178740034085				
02452005	1,36	1,36	0,54	4	3,0	0,54	50	2,26	3178740034092				

ÉCHELLE MIXTE ACIER/ALU

L'INDISPENSABLE POUR LE GROS ŒUVRE

- ▶ Grande rigidité.
- ▶ Grande résistance.
- ▶ Le revêtement époxy orange des montants protège contre la corrosion des ciments et des agents chimiques employés dans le bâtiment.

Réf.										
03610007	2,13	1,97	0,80	7	7,0	0,43	60	3,03	3178740007522	
03610008	2,41	2,23	0,90	8	7,8	0,43	60	3,31	3178740007539	
03610010	2,97	2,75	1,11	10	9,8	0,43	60	3,86	3178740007546	
03610012	3,53	3,27	1,32	12	11,1	0,43	60	4,43	3178740007553	
03610014	4,09	3,79	1,53	14	12,9	0,43	60	4,99	3178740007560	
03610017	4,93	4,57	1,85	17	15,6	0,43	60	5,84	3178740007584	

Échelons 30x30 mm
Aluminium



Sabot
enveloppant
haute sécurité

Usage ultra-intensif
Hauteur d'accès Maxi 5,84 m
Aluminium Charge Maxi 150 kg Garantie 5 ans
Norme EN 131 Décret 96 333

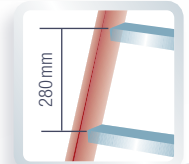

Option crochets et
barre de fixation
Pages 80

Liaison montant/
échelon rétreint/serti

ÉCHELLE ÉVASÉE MIXTE ACIER/ALU

L'ÉVASÈMENT MAXI SÉCURITÉ

- ▶ Grande rigidité.
- ▶ Grande résistance.
- ▶ Stabilité renforcée grâce à sa base évasée.
- ▶ Le revêtement époxy orange des montants protège contre la corrosion des ciments et des agents chimiques employés dans le bâtiment.

Réf.										
03211010	2,96	2,74	1,11	10	10,00	0,78	60	3,86	3178740012021	
03211012	3,52	3,26	1,32	12	11,5	0,78	60	4,43	3178740012038	
03211014	4,08	3,78	1,53	14	13,5	0,84	60	4,99	3178740012045	
03211017	4,92	4,56	1,84	17	16,5	0,90	60	5,84	3178740012069	

Échelons 30x30 mm
Aluminium



Sabot
enveloppant
haute sécurité

Usage ultra-intensif
Hauteur d'accès Maxi 5,84 m
Aluminium Charge Maxi 150 kg Garantie 5 ans
Norme EN 131 Décret 96 333



ÉCHELLE MEUNIÈRE ALU À MARCHES

L'ÉCHELLE À MARCHES

- ▶ Forte section des montants pour une stabilité et une rigidité renforcée.
- ▶ Marches larges anti-dérapantes pour un meilleur confort.
- ▶ Espacement entre les marches réduit pour simplifier les efforts d'accès (250 mm).

Réf.										
02210007	2,00	1,85	0,75	7	5,2	0,38	76	2,90	3178740020897	
02210008	2,25	2,09	0,84	8	5,8	0,38	76	3,15	3178740020903	
02210009	2,50	2,32	0,94	9	6,5	0,38	76	3,40	3178740020910	
02210010	2,75	2,55	1,03	10	7,2	0,38	76	3,65	3178740020927	
02210011	3,00	2,78	1,12	11	7,9	0,38	76	3,90	3178740020934	
02210013	3,50	3,25	1,31	13	9,1	0,38	76	4,40	3178740020941	

Marches 80 mm

Section montants
76 mm



Sabot
enveloppant
haute sécurité

Usage intensif
Hauteur d'accès Maxi 4,40 m
Aluminium Charge Maxi 150 kg Garantie 5 ans
Norme EN 131 Décret 96 333

ÉCHELLES SPÉCIFIQUES MÉTIERS

ÉCHELLE DOUBLE ÉVASÉE ALU L'ULTRA PERFORMANTE

Usage **ultra-intensif**

Hauteur d'accès Maxi **4,24 m**

Aluminium | Charge Maxi **150 kg** | Garantie **5 ans**



Norme **EN 131** | Décret **96333**

- ▶ Une parfaite stabilité grâce aux sabots haute sécurité.
- ▶ Pratique, avec le crochet porte-seau.
- ▶ La sécurité anti-pincement de doigts.



Marches 80mm



Marches antidérapantes de 80 mm



Crochet porte-seau



Sabot enveloppant haute sécurité

Réf.	▲	■	■	■	▲	■	▲	■	■
02255003	0,79	2x3	4,7	0,43	0,82	76	1,69	3178740019839	
02255004	1,01	2x4	6,0	0,46	1,00	76	2,00	3178740019846	
02255005	1,25	2x5	6,4	0,48	1,19	76	2,15	3178740019853	
02255006	1,48	2x6	7,8	0,51	1,38	76	2,38	3178740019860	
02255008	1,95	2x8	9,3	0,56	1,75	76	2,85	3178740019877	
02255010	2,41	2x10	13,8	0,61	2,13	76	3,31	3178740019945	
02255012	2,87	2x12	16,8	0,66	2,50	76	3,77	3178740019952	
02255014	3,34	2x14	19,9	0,71	2,87	76	4,24	3178740019891	

ÉCHELLE PRÉMUR L'ÉCHELLE SPÉCIFIQUE AUX CHANTIERS DE GROS ŒUVRE

Usage **ultra-intensif**

Hauteur d'accès Maxi **4,64 m**

Aluminium | Charge Maxi **150 kg** | Garantie **5 ans**

Décret **2004-924**

- ▶ Conçue spécialement à la demande des pros du gros œuvre. 100% sécurité.
- ▶ Réservé à un emploi sur chantier en cours de construction.

Plate-forme à mise en place automatique 401 x 524 mm
Plinthes 150 mm
S'adapte aux banches hauteur Mini : 1,50 m, hauteur Maxi : 3,70 m



Photo non contractuelle



Roues de Ø 160 mm



Décalage de niveau 160 mm

Crochet de série 384 mm



Encombrement replié 2,89 x 0,45 x 0,72m

Réf.	▲	▲	■	■	▲	▲	■	■
02422200	2,89	3,60	2x6	22,3	0,72	3,60	4,64	3178740081171

ÉCHELLE DE FOUILLE

UNE ÉCHELLE POUR DESCENDRE...

- ▶ Ce moyen d'accès est réglable pour s'adapter à toutes les configurations.
- ▶ Marches antidérapantes.
- ▶ La rampe garantie la sécurité totale à la montée et à la descente.
- ▶ Le système anti basculement repliable assure la stabilité, facilite le réglage en hauteur et le transport.

Usage **ultra-intensif**

Hauteur d'accès Maxi **2,50 m**

Aluminium | Charge Maxi **150 kg** | Garantie **5 ans**

Norme **Non visé par les normes Européennes**



Support de maintien horizontal



Système de blocage de la rampe sur l'échelle



Patin pivotant pour s'adapter à toutes les situations.



Verrouillage de l'échelle sur le cadre de maintien



Réf.						
02451013	0,60	2,50	13	15,4		3178740151881

ÉCHELLE DE COUVREUR EN ÉPICÉA

L'ÉCHELLE BOIS GÉNÉRIQUE SPÉCIALE COUVREUR

- ▶ Le modèle générique de tous les couvreurs.
- ▶ Le modèle est léger à manipuler.
Il doit impérativement être relié à un point fixe... cheminée, garde-corps avant d'être utilisé.
- ▶ Résistance: le bois est imprégné d'un traitement fongicide et hydrofuge.
- ▶ Sécurité: La partie supérieure de la marche est striée afin d'éviter tous glissements.

Usage **intensif**

Longueur Maxi **5,85 m**

Bois (sapin) | Charge Maxi **150 kg** | Garantie **1 an**

Norme **Non visé par les normes Européennes**



Échelons 42x24x380 mm boulonnés interchangeables.

Photo non contractuelle



Réf.	Entraxe						
06111211	Entraxe 250 mm	3,00	11	5,0	0,39		3237170007547
06111215	Entraxe 250 mm	4,00	15	7,0	0,39		3237170007554
06111219	Entraxe 250 mm	5,00	19	9,0	0,39		3237170007561
06111223	Entraxe 250 mm	6,00	23	11,0	0,39		3237170007578
06111309	Entraxe 330 mm	3,00	9	4,8	0,39		3237170007479
06111312	Entraxe 330 mm	4,00	12	6,8	0,39		3237170007493
06111315	Entraxe 330 mm	5,00	15	8,6	0,39		3237170007516
06111318	Entraxe 330 mm	6,00	18	10,5	0,39		3237170007530
06111410	Entraxe 390 mm	3,90	9	6,0	0,39		3237170007592
06111413	Entraxe 390 mm	5,07	12	9,0	0,39		3237170007608
06111415	Entraxe 390 mm	5,85	14	11,0	0,39		3237170007615

KLIPÉO ÉCHELLE DE TOIT

LA RÉFÉRENCE MODULAIRE DU COUVREUR

- ▶ Le système modulaire en fait une référence très appréciée des pros de la couverture.
- ▶ L'aluminium nécessite peu d'entretien. Il faut faire avant chaque utilisation un contrôle visuel.
- ▶ Liaison entre modules très fiable avec goupille imperdable.



1 pack klipéo = 5 modules
+ un crochet de faitage
+ un kit d'appui grande largeur.
11 longueurs possibles
1 échelle modulaire de 1m à 6,90 m (modèle 250 mm entraxe)



Usage **intensif**
Longueur Maxi **7,42 m**
Aluminium | Charge Maxi **150 kg** | Garantie **5 ans**
Norme **Non visé par les normes Européennes**



Marche biseautée pour le confort du genou



Nouveau système de blocage, hyper fiable avec goupille imperdable



Crochet de faitage avec roulettes Ø 125 mm

L'échelle Klipéo est désormais vendue complète dans un emballage avec son crochet de faitage et le kit d'appui grande largeur.
Votre sécurité est assurée à 100%

Réf.	Désignation	∠	📏 + 📏	👤	🔧	📊
02453625	PACK 250 mm + crochet + kit d'appui grande largeur	6,90	3x6 + 2x4	9,1	0,37	3178740152895
02453633	PACK 330 mm + crochet + kit d'appui grande largeur	7,33	3x5 + 2x3	8,0	0,37	3178740152901
02453639	PACK 390 mm + crochet + kit d'appui grande largeur	7,42	3x4 + 2x3	7,3	0,37	3178740152918

Réf.	Désignation	∠	👤	🔧	📊
02453101	Module 6 éch. entraxe 250 mm	1,58	2,1	0,37	3178740067977
02453102	Module 4 éch. entraxe 250 mm	1,08	1,5	0,37	3178740067984
02453103	Module 5 éch. entraxe 330 mm	1,73	1,9	0,37	3178740067991
02453104	Module 3 éch. entraxe 330 mm	1,07	1,2	0,37	3178740068004
02453105	Module 4 éch. entraxe 390 mm	1,64	1,6	0,37	3178740068011
02453106	Module 3 éch. entraxe 390 mm	1,25	1,3	0,37	3178740068028

Réf.	Désignation	📊
ACCESSOIRES		
02453145	Goupille Echelle de Toit (à l'unité)	3178740142575
02453107	Crochet de faitage 3.5kg	3178740068035
02453108	Echelon en réparation	3178740068998
02453109	Kit appui grande longueur (à l'unité)	3178740069001



ÉCHELLE DOUBLE À MARCHES

LE CONFORT DES PEINTRES.

Usage **modéré**

Hauteur d'accès Maxi **3,02 m**

Bois (sapin) | Charge Maxi 150 kg | Garantie 1 an

Norme **EN 131 | Décret 96333**

- ▶ Le matériau bois laisse les mains propres.
- ▶ Les marches sont emboîtées et vissées pour plus de sécurité.
- ▶ Le maintien des plans est assuré par un système en fil d'acier rigide.



Marches 80 mm



Blocage de sécurité



Crochet porte-seau

Réf.	▲	■	▲	■	▲	■	▲	■
06150003	0,86	2 x 3 + T	8,0	0,44	0,75	1,76	3237170000906	
06150004	1,07	2 x 4 + T	10,0	0,47	0,90	1,97	3237170000913	
06150005	1,29	2 x 5 + T	12,0	0,50	1,10	2,19	3237170000920	
06150006	1,49	2 x 6 + T	14,0	0,53	1,25	2,39	3237170000937	
06150007	1,71	2 x 7 + T	16,0	0,56	1,40	2,61	3237170000944	
06150008	1,91	2 x 8 + T	18,0	0,60	1,60	2,81	3237170000951	
06150009	2,12	2 x 9 + T	20,0	0,63	1,75	3,02	3237170000968	

ÉCHELLE DOUBLE BOIS LYONNAISE

LE MODÈLE HISTORIQUE POUR LES PEINTRES

Usage **modéré**

Hauteur d'accès Maxi **3,90 m**

Bois (sapin) | Charge Maxi 150 kg | Garantie 1 an

Norme **EN 131 | Décret 96333**

- ▶ Une stabilité parfaite grâce à son évasement important.
- ▶ La longueur des montants facilite la prise en main.
- ▶ Travail 100% mains propres très apprécié des pros de la finition.



Marches 80 mm



Blocage de sécurité



Tablette
antidérapante

Réf.	▲	▲	■	■	▲	■	▲	■
06171302	0,80	0,64	0,12	2M + T	0,42	0,50	1,70	3237170007646
06171303	1,05	0,86	0,12	3M + T	0,44	0,75	1,95	3237170007653
06171304	1,30	1,07	0,12	4M + T	0,47	0,90	2,20	3237170007660
06171305	1,50	1,29	0,12	5M + T	0,50	1,10	2,40	3237170007677
06171306	1,75	1,49	0,12	6M + T	0,53	1,25	2,65	3237170007684
06171307	2,00	1,71	0,12	7M + T	0,56	1,40	2,90	3237170007691
06171308	2,25	1,91	0,12	8M + T	0,60	1,60	3,15	3237170007707
06171309	2,50	2,12	0,12	9M + T	0,63	1,75	3,40	3237170007714
06171310	2,75	2,34	0,12	10M + T	0,66	1,90	3,65	3237170007721
06171311	3,00	2,56	0,12	11M + T	0,70	2,10	3,90	3237170007738

La tablette n'est pas considérée comme une marche.

Emballage sous film retractable sauf pour les modèles 9 à 11 marches. Fabriquée à la commande 4 semaines de délai

ÉCHELLES SPÉCIFIQUES MÉTIERS

ÉCHELLE DOUBLE ISOLANTE

L'ULTRA PERFORMANCE, L'ISOLATION EN PLUS

Usage ultra-intensif
Hauteur d'accès Maxi 2,84 m
Fibre de verre / Aluminium Charge Maxi 150 kg Garantie 5 ans
Test électrique EN 50528 / EN 61478*
Norme EN 131 Décret 96333

- ▶ *Isole contre les risques électriques.*
- ▶ *La fibre de verre laisse les mains 100% propres.*
- ▶ *La sécurité poussée au maximum.*

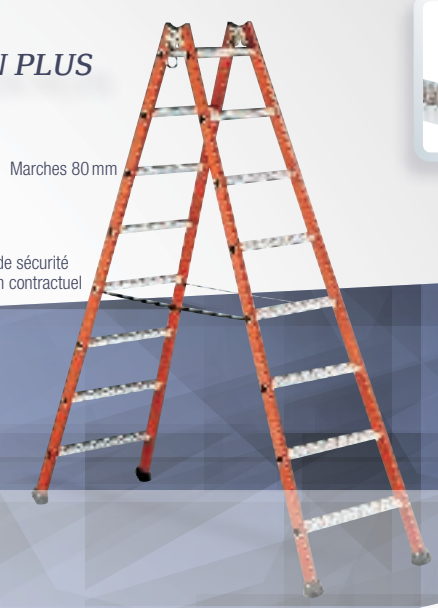

Marches 80 mm

Sangle de sécurité coloris non contractuel

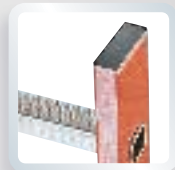

Montants profils fermés
Fibre de verre



Crochet porte-seau



Sabot enveloppant haute sécurité

Réf.	1	2	3	4	5	6	7	8	9	10	11	12	13
04255004	1,02	2x4	5,6	0,46	1,00	50	1,92	3178740020187					
04255006	1,48	2x6	7,3	0,51	1,38	50	2,38	3178740020194					
04255008	1,94	2x8	10,2	0,56	1,75	50	2,84	3178740020200					

Livré emballé sous film.

* La norme EN 50528 détermine des valeurs qui garantissent les utilisateurs contre des courants basse tension inférieurs à 1500 volts.
La norme EN 61478 détermine des valeurs qui garantissent les utilisateurs contre des courants haute tension supérieurs à 1500 volts. Le test de claquage est de 30000 volts.

ÉCHELLE ISOLANTE TRANSFORMABLE 2 PLANS

L'AUTOSTABLE ISOLANTE

Usage ultra-intensif
Hauteur d'accès Maxi 6,68 m
Fibre de verre / Aluminium Charge Maxi 150 kg Garantie 5 ans
Test électrique EN 50528 / EN 61478*
Norme EN 131 Décret 96333

- ▶ *Le matériau composite fibre de verre/polyester est isolant et laisse les mains propres.*
- ▶ *Modèle polyvalent autostable ou en appui, sur sol plat et en escalier.*
- ▶ *La traverse arrière garantit la stabilité de cette référence (monter à la première utilisation).*



3 utilisations, 2 sur sol plat, 1 sur escalier = 3 utilisations

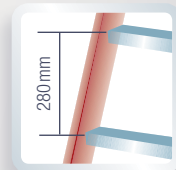

Échelon 30x30 mm



2 sangles indémontables

Réf.	1	2	3	4	5	6	7	8	9	10	11	12	13
04342008	2,42	4,10	2x8	14,9	0,85	1,67	66	3,32	5,00	3178740021832			
04342009	2,70	4,66	2x9	16,9	0,85	1,86	66	3,60	5,56	3178740021849			
04342011	3,26	5,50	2x11	19,8	0,85	2,26	66	4,16	6,68	3178740021856			

Livré emballé sous film.

COULISSE 2 PLANS À MAIN ISOLANTE

LA MOYENNE ALTITUDE, L'ISOLATION EN PLUS

- Isolation parfaite contre les risques électriques.
- Manœuvre simple et intuitive.
- Prise en main facile et laisse les mains propres.



Usage ultra-intensif
Hauteur d'accès Maxi 7,79 m
Fibre de verre/Aluminium Charge Maxi 150 kg Garantie 5 ans
Test électrique EN 50528 / EN 61478*
Norme EN 131 Décret 96 333

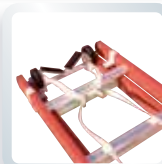

En option : Berceau d'appui sur poteau Réf. 09022004

Réf.										
04322008	2,41	4,09	2x8	13,9	0,43	66	3,31	4,99	3178740011673	
04322010	2,97	5,21	2x10	17,0	0,43	66	3,87	6,11	3178740011680	
04322012	3,53	6,05	2x12	20,0	0,43	66	4,43	6,95	3178740011697	
04322014	4,09	6,89	2x14	23,0	0,43	66	4,99	7,79	3178740011703	

Livré emballé sous film.

COULISSE 2 PLANS À CORDE ISOLANTE

LA GRANDE HAUTEUR ET L'ISOLATION ÉLECTRIQUE

- Le matériau des montants fibre de verre/polyester protège l'utilisateur contre les risques électriques.
- Modèle très sûr avec son basculeur exclusif ayant fait ses preuves.



Usage ultra-intensif
Hauteur d'accès Maxi 11,16 m
Fibre de verre/Aluminium Charge Maxi 150 kg Garantie 5 ans
Test électrique EN 50528 / EN 61478*
Norme EN 131 Décret 96 333

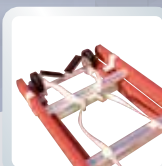

En option : Berceau d'appui sur poteau Réf. 09022004

Réf.									
04332012	3,53	6,05	2x12	22,9	0,43	66	4,43	6,95	3178740011710
04332014	4,10	7,18	2x14	31,4	0,43	90	5,00	8,08	3178740011727
04332016	4,66	8,30	2x16	35,4	0,43	90	5,56	9,20	3178740011734
04332018	5,22	9,14	2x18	39,3	0,43	90	6,12	10,04	3178740011741
04332020	5,78	10,26	2x20	43,0	0,43	90	6,68	11,16	3178740011758

Livré emballé sous film.

SIMPLE ISOLANTE

L'ATOUT DES ÉLECTRICIENS

- Isole le professionnel contre les risques électriques.
- Très bonne prise en main, facile et rapide à mettre en position.
- Laisse les mains propres.



Usage ultra-intensif
Hauteur d'accès Maxi 5,83 m
Fibre de verre/Aluminium Charge Maxi 150 kg Garantie 5 ans
Test électrique EN 50528 / EN 61478*
Norme EN 131 Décret 96 333

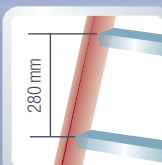

Échelon 30x30 mm



Sabot enveloppant haute sécurité

Réf.								
04310008	2,41	8	6,8	0,36	66	3,31	3178740011628	
04310010	2,97	10	8,3	0,36	66	3,87	3178740011635	
04310012	3,53	12	9,9	0,36	66	4,43	3178740011642	
04310014	4,09	14	11,3	0,36	66	4,99	3178740011659	
04310017	4,93	17	13,6	0,36	66	5,83	3178740011666	

ÉCHELLES SPÉCIFIQUES MÉTIERS

ISOLEX COULISSE 2 PLANS À CORDE

L'ÉCHELLE ISOLANTE ET LÉGÈRE

- *Modèle étudié pour réduire le poids et préserver la fatigue des professionnels.*
- *La mise en place est facilitée par les roulettes en série sur le plan supérieur.*
- *Corde traitée anti UV, garantie contre le vieillissement.*

Réf.										
04432012	3,53	5,77	2x12	19,6	0,43	90	4,43	6,67	3178740011765	
04432014	4,10	6,90	2x14	26,7	0,43	90	5,00	7,80	3178740011772	
04432016	4,66	8,02	2x16	30,2	0,43	90	5,56	8,92	3178740011789	
04432018	5,22	9,14	2x18	34,4	0,43	90	6,12	10,04	3178740011796	
04432020	5,78	9,98	2x20	37,8	0,43	90	6,68	10,88	3178740011802	
04432022	6,34	10,82	2x22	40,8	0,43	90	7,24	11,72	3178740011819	

Livré emballé sous film.

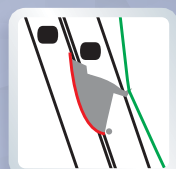

Système très sûr de soutien du plan coulissant. Le dessin du basculeur avec une épaisseur plus importante sur l'avant, créer le système de rappel automatique.



Corde traitée anti-UV

Sabot enveloppant « haute sécurité »

Usage **ultra-intensif**
Hauteur d'accès Maxi **11,72 m**
Fibre de verre / Aluminium | Charge Maxi **150 kg** | Garantie **5 ans**
 | Test électrique **EN 50528 / EN 61478***
Norme **EN 131** | Décret **96333**



Roulettes d'extrémité en série Ø 100 mm

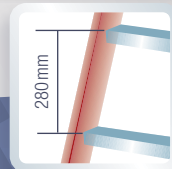

Échelon 30x30 mm



Basculeur incassable alu extrudé

ISOLEX COULISSE 3 PLANS À CORDE

L'ÉCHELLE ISOLANTE TRÈS GRANDE HAUTEUR

Usage **ultra-intensif**
Hauteur d'accès Maxi **10,88 m**
Fibre de verre / Aluminium | Charge Maxi **150 kg** | Garantie **5 ans**
 | Test électrique **EN 50528 / EN 61478***
Norme **EN 131** | Décret **96333**

- *Sécurité totale: isolation électrique du plan supérieur et parfaite stabilité sur ses sabots très largement dimensionnés antidérapants.*
- *Les 2 plans aluminium allègent ce modèle pour la très grande hauteur.*
- *Les plans aluminium coulissent sans risques de coincement sur des coussinets en polyamide.*

Réf.										
04431010	2,98	6,90	3x10	24,6	0,55	76/L	3,88	7,80	3178740011826	
04431013	3,82	8,86	3x13	34,6	0,55	90/L	4,72	9,76	3178740011833	
04431015	4,38	9,98	3x15	39,7	0,55	90/L	5,28	10,88	3178740011840	

Livré emballé sous film.

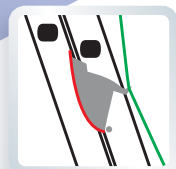

Système très sûr de soutien du plan coulissant. Le dessin du basculeur avec une épaisseur plus importante sur l'avant, créer le système de rappel automatique.



Sabot enveloppant haute sécurité

* La norme EN 50528 détermine des valeurs qui garantissent les utilisateurs contre des courants basse tension inférieurs à 1500 volts.
La norme EN 61478 détermine des valeurs qui garantissent les utilisateurs contre des courants haute tension supérieures à 1500 volts. Le test de claquage est de 30000 volts.



Roulettes d'extrémité en série Ø 100 mm

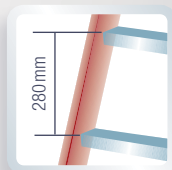

Échelon 30x30 mm



Basculeur incassable alu extrudé

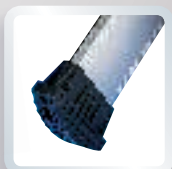

Sabot enveloppant « haute sécurité »

ÉCHELLE AUTOSTABLE TOUT ALU

ENTRE LE MOYEN D'ACCÈS
ET LE POSTE DE TRAVAIL

Usage **intensif**

Hauteur d'accès Maxi **4,90 m**

Aluminium | Charge Maxi **150 kg** | Garantie **5 ans**

Norme **NF E 85211** | Décret **2004•924**

- ▶ Le produit à utiliser pour les poses de faux plafond ou les chemins de câbles.
- ▶ Étudié pour travailler au centre des pièces.
- ▶ Un produit initialement créé sur mesure et désormais agréé par les organismes de sécurité.



Verrouillage du plan coulissant



Porte-outils

Plate-forme à mise en place automatique à l'ouverture 389x373 mm



Travail possible près d'une paroi

Réf.	1	2	3	4	5	6	7	8	9	10	11	12	13	14	15	16	17	18	19	20	21	22	23	24	25	26	27	28	29	30	31	32	33	34	35	36	37	38	39	40	41	42	43	44	45	46	47	48	49	50	51	52	53	54	55	56	57	58	59	60	61	62	63	64	65	66	67	68	69	70	71	72	73	74	75	76	77	78	79	80	81	82	83	84	85	86	87	88	89	90	91	92	93	94	95	96	97	98	99	100
02443100	1,63	1,90	6+3	24,7	0,61	1,67	3,60	3,90	3178740081164																																																																																											
02443200	2,23	2,95	8+5	33,2	0,61	2,16	4,17	4,90	3178740093228																																																																																											

Encombrement petit modèle: 1,90x0,34x0,60 m - Encombrement grand modèle: 2,95x0,34x0,60 m

ÉCHELLE D'APPUI MIXTE ALU/FIBRE

LA RÉFÉRENCE DES ÉCHELLES
À PLATE-FORME

Usage **intensif**

Hauteur d'accès Maxi **5,75 m**

Aluminium | Charge Maxi **150 kg** | Garantie **5 ans**

Norme **NF E 85211** | Décret **2004•924**

- ▶ Les montants du plan supérieur, en fibre de verre, isolent l'utilisateur des risques électriques.
- ▶ Garde-corps supérieur périphérique 100% sécurité.
- ▶ Un des deux montants se règle en hauteur pour rattraper les petits décalages de niveau (trottoir, marches...)

Berceau d'appui sur poteau en série



Plate-forme à mise en place automatique 389x373 mm

Extrémité de montant réglable.



Verrouillage du plan coulissant
Manœuvre par corde



Mise en place du garde-corps



Décalage de niveau par le montant coulissant (± 100 mm)



Berceau d'appui sur poteau et patins antidérapants sur façades.

Réf.	1	2	3	4	5	6	7	8	9	10	11	12	13	14	15	16	17	18	19	20	21	22	23	24	25	26	27	28	29	30	31	32	33	34	35	36	37	38	39	40	41	42	43	44	45	46	47	48	49	50	51	52	53	54	55	56	57	58	59	60	61	62	63	64	65	66	67	68	69	70	71	72	73	74	75	76	77	78	79	80	81	82	83	84	85	86	87	88	89	90	91	92	93	94	95	96	97	98	99	100
04432108	3,38	5,06	8+6	37,5	0,54	2,72 à 4,00	4,15	5,75	3178740081140																																																																																											

ÉCHELLES SPÉCIFIQUES MÉTIERS

MODÈLE TOUT ALU

L'ÉCHELLE CONÇUE
POUR LES TRAVAUX SUR POTEAU



- ▶ Le plan supérieur de l'échelle est équipé en série d'un système d'appui sur poteau.
- ▶ Un des montants du plan inférieur se règle avec goupille pour rattraper les niveaux (trottoir...).
- ▶ Les stabilisateurs garantissent une stabilité totale à l'utilisateur.



Usage **intensif**

Hauteur d'accès Maxi **4,45 m**

Aluminium | Charge Maxi **150 kg** | Garantie **5 ans**

Norme **NF E 85211** | Décret **2004•924**

Plate-forme à mise en place automatique 389x373 mm



Berceau d'appui sur poteau et patins antidérapants sur façade.



Travail possible près d'une paroi

Une extrémité de montant réglable.

Réf.										
02432105	2,53	3,45	6+5	22,6	0,65	1,89	3,35	4,45		3178740081157

GRS TOUT ALU

LE CONFORT AU PLUS HAUT NIVEAU



- ▶ Le confort de ce modèle est particulièrement poussé: plan d'accès et plate-forme très large, porte-outils grande contenance.
- ▶ Les roulettes 160mm facilitent la mise en place
- ▶ Le garde-corps se positionne automatiquement très facilement.



Usage **intensif**

Hauteur d'accès Maxi **4,95 m**

Aluminium | Charge Maxi **150 kg** | Garantie **5 ans**

Norme **NF E 85211** | Décret **2004•924**

Plate-forme à mise en place automatique 389x420 mm



Verrouillage très puissant du plan coulissant



Mise en place du garde-corps



Roues de Ø 160 mm

Réf.										
02432108	3,11	3,96	8+5	24,8	0,91	2,22	4,17	4,95		3178740058050

SIMPLE FIXE À CROCHETS

L'ECHELLE DE SECOURS, ACCÈS PAR L'EXTÉRIEUR

Usage **ultra-intensif**Hauteur d'accès Maxi **5,18 m**Aluminium | Charge Maxi **150 kg** | Garantie **5 ans**Normes **EN 1147 / NIT 331** | 

- *Spécifique pour les métiers du secours et du sauvetage.*
- *Ce modèle avec ses crochets supérieurs en arceau assurent la plus grande sécurité aux professionnels.*
- *Conçue pour être utilisée verticalement et à l'extérieur des façades.*



Système d'écartement du mur. Sabots rentrants

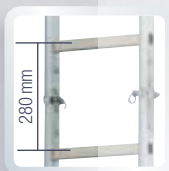

Montants renforcés, confortables, oblongs 57 x 22 mm



Large crochet 260 mm. Hyper résistant. Kit pièce détachée à boulonner même si riveté à l'origine

Utilisation 1 personne MAXI
Spécifique pour les métiers du secours et du sauvetage.

Réf.								
02411901	4,28	14	8,7	0,34	57	5,18	3237170003907	

SIMPLE PLIANTE À CROCHETS

L'ACCÈS SECOURS SPÉCIFIQUE PLIANT









Usage **ultra-intensif**Hauteur d'accès Maxi **5,25 m**Aluminium | Charge Maxi **150 kg** | Garantie **5 ans**Normes **EN 1147 / NIT 331** | 

- *Modèle repliable pour un transport plus simple.*
- *Une prise en main très sûre grâce à la forme des montants.*



Détails de l'articulation du modèle pliant - Verrouillage automatique



Réf.								
02411902	2,32	4,35	14	9,1	0,34	57	5,25	3178740039752

**SPÉCIAL CENTRE
DE SECOURS
ET DE SAUVETAGE.**



Voir Plate-forme
spécifique en page 20

COULISSE 2 PLANS À MAIN

LA SPÉCIALISTE DU SECOURS ET DU SAUVETAGE

- ▶ Pour les interventions rapides à faible hauteur.
- ▶ Manœuvre à main très simple et intuitive.
- ▶ Le plan coulissant avec crochet de verrouillage garantit une sécurité maximale.



Usage **ultra-intensif**

Hauteur d'accès Maxi **4,92 m**

Aluminium | Charge Maxi **200 kg** | Garantie **5 ans**

Normes **EN 1147 / NIT 331** |

les modèles de secours et sauvetage conçus pour 3 personnes sont les seuls modèles homologués sur le marché français.



Utilisation 3 personnes **MAXI**
Spécifique pour les métiers du secours et du sauvetage.

Réf.										
02622008	2,34	4,02	2x8	8,4	0,42	66	3,24	4,92		3178740031251

COULISSE 2 PLANS À CORDE

LA PERFORMANCE POUR LE SAUVETAGE

Usage **ultra-intensif**

Hauteur d'accès Maxi **15,92 m** (3 plans)

Aluminium | Charge Maxi **200 kg** | Garantie **5 ans**

Normes **EN 1147 / NIT 331** |

Échelle à coulisse à corde 2 plans

- ▶ Des performances de résistance, de sécurité et de confort hors du commun.
- ▶ Mise en place des plans intuitive et automatique.
- ▶ Aussi à l'aise sur sol plat que dans les escaliers.
- ▶ Modèle testé pour supporter des contraintes des professionnels les plus exigeants.



Utilisation 3 personnes **MAXI**
Spécifique pour les métiers du secours et du sauvetage.

Réf.										
02632012	3,53	6,05	2x12	17	0,44	76	4,43	6,95		3178740031237
02632017	4,93	8,57	2x17	32	0,44	101	5,83	9,47		3178740031244

COULISSE 3 PLANS À CORDE

LA SÉCURITÉ AU PLUS HAUT NIVEAU

- ▶ L'échelle hyper robuste pour l'accès en grande hauteur pour trois personnes maximum.
- ▶ Les stabilisateurs assurent une tenue parfaite sous la charge en plus de l'appui mural.
- ▶ Les sabots enveloppants très haute sécurité garantissent cette échelle de sauvetage contre les risques de glissement.

Échelle à coulisse à corde 3 plans. À utiliser exclusivement en appui sur façade.



Roulettes Ø 100 mm en série



Verrouillage de sécurité du plan coulissant

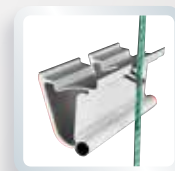

Basculeur haute résistance à rappel automatique

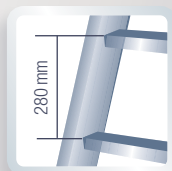

Montants renforcés



Avec crochet de verrouillage

Réf.										
02633021	6,06	15,02	3x21	80	0,64	111	6,96	15,92		3178740031718

Conformément au décret 2014-1482, du 09 décembre 2014, nos pièces détachées sont disponibles pendant toute la durée de garantie du produit.

Réf.	Désignation	Poids	Barcode
ACCESSOIRES GÉNÉRAUX			
09005000	Stabilisateur réglable pour transformables 2 et 3 plans Alu, coulisse 2 plans manœuvre à main - Larg 1,03 m	4	3178740002244
09006001	Crochet en applique ouverture 35 mm (la paire)		3178740008833
09006002	Crochet en applique ouverture 50 mm (la paire)		3178740008840
09009001	Pied latéral réglable pour rattrapage de niveau +/- 500 mm (simple ou coulisse main alu)	0,71	3178740017125
09013001	Ecarteur de façade (la paire) Distance d'écartement 0,55 m	2,5	3178740027544
09016000	Corde verte pour manœuvre des échelles à coulisse alu 2 et 3 plans (02432 et 02433) (le mètre)		3178740000493
09016001	Corde blanche et noir pour manœuvre des échelles à coulisse isolante et isolex 2 et 3 plans (le mètre)		3178740049164
09022003	Berceau d'appui sur mur Se monte sur l'ensemble des modèles alu et acier		3178740028749

Réf.	Désignation	Poids	Barcode
ACCESSOIRES GÉNÉRAUX			
09025001	Pic d'afficheur Se monte sur l'ensemble des modèles alu et acier	3	3178740027537
09057003	Présentoir échelles ou marchepied. 25 à 30 pièces Ht.1,9xL.1,99xL.1,01m		3178740024314
09059000	Présentoir échelles ou marchepied. 30 à 35 pièces. (à fixer au sol) - Ht.2,4x L.2,58xL.1,24m		3178740014209
09060000	Support anti-vol mural pour échelle		3178740012977
09061000	Support perceuse pour échelle (sauf modèles alu à marches et acier)		3178740019617
09062000	Porte-outils		3178740019181
09063000	Repose pieds pour échelle - 0,26 X 0,21 m		3178740019198
09061002	Barre d'amarrage		3178740099893

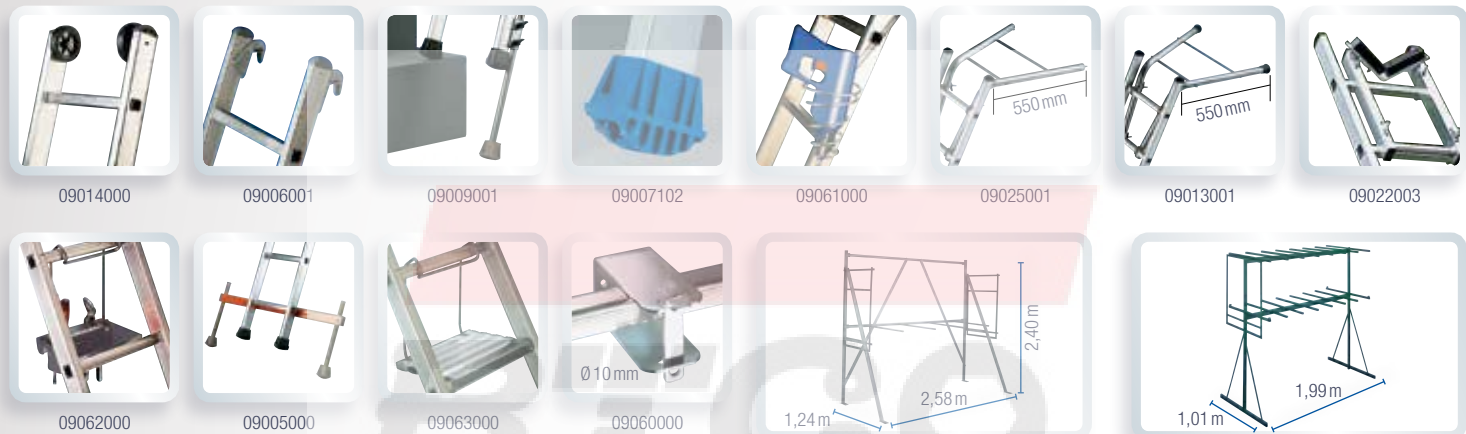

Réf.	Désignation	Barcode
TARIF DES SABOTS		
09007102	Sabots haute sécurité échelles section 50 la paire	3178740016401
09007103	Sabots haute sécurité échelles section 56 la paire	3178740016418
09007104	Sabots haute sécurité échelles section 60 la paire	3178740016425
09007105	Sabots haute sécurité échelles section 66 la paire	3178740016432
09007106	Sabots haute sécurité échelles section 66L la paire	3178740016449
09007107	Sabots haute sécurité échelles section 76L la paire	3178740016456
09007108	Sabots haute sécurité échelles section 79,5 la paire	3178740016463
09007109	Sabots haute sécurité échelles section 90 la paire	3178740016470
09007110	Sabots haute sécurité échelles section 101L la paire	3178740016487
09007111	Sabots haute sécurité échelles section 111L la paire	3178740016494
09007112	Sabots échelles isolante section 66 la paire	3178740015046
09007113	Sabots échelles isolante section 90 la paire	3178740015053
09007114	Sabots échelles isolante section 76 la paire	3178740018788
09007115	Sabots échelles isolante section 90L la paire	3178740021955
09007122	Sabots échelles acier section 50 la paire	3178740027452
09007123	Sabots échelles acier section 70 la paire	3178740027469
09007150	Emboutis échelles section 50 à l'unité	3178740002343
09007156	Emboutis échelles section 56 à l'unité	3178740008864
09007160	Emboutis échelles section 60 à l'unité	3178740002923

Réf.	Désignation	Barcode
TARIF DES SABOTS		
09007166	Emboutis échelles section 66 à l'unité	3178740008871
09007176	Emboutis échelles section 76 à l'unité	3178740008888
09007179	Emboutis échelles section 79,5 à l'unité	3178740011574
09007190	Emboutis échelles section 90 à l'unité	3178740003654
09007101	Emboutis échelles section 101 à l'unité	3178740008895
09007111	Emboutis échelles section 111 à l'unité	3178740008901
09007140	Sabots haute sécurité marchepieds section 40 la paire	3178740023232
09007150	Sabots haute sécurité marchepieds section 50 la paire	3178740016517
09007114-015	Sabots haute sécurité échelles section 76 par 15 paires	31787400141042
09007150-015	Emboutis échelles section 50 par 15 unités	31787400142032
09007156-015	Emboutis échelles section 56 par 15 unités	31787400141301
09007160-015	Emboutis échelles section 60 par 15 unités	31787400141066
09007166-015	Emboutis échelles section 66 par 15 unités	31787400141028
09007174-016	Emboutis échelles section 74 par 15 unités	31787400143237
09007176-015	Emboutis échelles section 76 par 15 unités	31787400141059
09007179-015	Emboutis échelles section 79,5 par 15 unités	31787400141158
09007190-015	Emboutis échelles section 90 par 15 unités	31787400142049
09007101-015	Emboutis échelles section 101 par 15 unités	31787400146467
09007111-015	Emboutis échelles section 111 par 15 unités	31787400143244

Les pièces détachées en lot de 15

Réf.	Désignation	Barcode
TARIF DES SABOTS PAR 15 PAIRES		
02374050-015	15 Emboutis 50 orange pour pm et dm	3178740142568
09006001-015	15 P. Crochets applique ouv 35mm	3178740142124
09007102-015	15 P. Sabots sécurité mt50	3178740141073
09007103-015	15 P. Sabots sécurité mt56	3178740141004
09007104-015	15 P. Sabots sécurité mt60	3178740141165
09007105-015	15 P. Sabots sécurité mt66	3178740141011
09007106-015	15 P. Sabots sécurité mt66l	3178740143220

Un gros conditionnement pour un meilleur prix...

Réf.	Désignation	Barcode
TARIF DES SABOTS PAR 15 PAIRES		
09007107-015	15 P. Sabots sécurité mt76l	3178740141035
09007108-015	15 P. Sabots sécurité mt79,5	3178740141134
09007109-015	15 P. Sabots sécurité mt90	3178740141141
09007113-015	15 P. Sabots isolant mt90	3178740143336
09007114-015	15 P. Sabots sécurité mt76	3178740141042
09007020-015	Sabot embase p/échelle pliante	3178740141493
09007024-015	15 Kit sabots compact 2002	3178740142025

ÉCHELLES

Conformément au décret 2014-1482, du 09 décembre 2014, nos pièces détachées sont disponibles pendant toute la durée de garantie du produit.

Réf.	Désignation	Barcode
PLATINIUM Transformable 2/3 plans		
09007105	Sabot enveloppant section 66 paire pour échelle 02442106 à 110	3178740145552
09007108	Sabot enveloppant section 79,5 paire pour échelle 02442112 à 115	3178740145569
09007105	Sabot enveloppant section 66 bas pour échelle 02443107 et 02443108 (la paire)	3178740145552
09007166	Embout rentrant section 66 haut pour échelle 02443107 et 02443108 (à l'unité)	3178740145576
09007108	Sabot enveloppant section 79 bas pour échelle 02443108-110+112 (la paire)	3178740145569
09007179	Embout rentrant section 79 haut pour échelle 02443108+110+112 (à l'unité)	3178740145583
PLATINIUM 500 / PLATINIUM 500 AGRIP Coulisse corde 2/3 plans		
09035002	Ensemble Chape + roue	3178740096328
09019002	Roue de développement Diam.125	3178740040727
09007021	semelle anti dérapante	3178740024925
09007025	Etrier articulé avec semelle anti dérapante	3178740032586
PLATINIUM 300 / PLATINIUM 300 AGRIP Coulisse corde 2/3 plans		
09014000	Roue Diam.100 (la paire)	3178740000493
09016000	Corde verte Diam.10 - Vendu au Mètre	3178740003937
09016002	Corde bleue Diam.10 - Vendu au Mètre	31787400081676
09035001	Ensemble chape+roulette	31787400089283
PLATINIUM / PLATINIUM AGRIP Coulisse à main alu		
09014000	Roue Diam.100 (la paire)	3178740000493
09061002	Barre d'amarrage	3178740099893
PLATINIUM Simple alu		
09007003	Sabot haute sécurité enveloppant section 56 de 1.85M à 3.53M (la paire)	3178740016418
09007004	Sabot haute sécurité enveloppant section 60 pour 4.09M paire	3178740016425
09007005	Sabot haute sécurité enveloppant section 66 de 4.65M à 5.21M (la paire)	3178740016432
09007014	Sabot haute sécurité enveloppant section 76 sans «L» pour 5.77M (la paire)	3178740018788
09007008	Sabot haute sécurité enveloppant section 79.5 pour 6.89M (la paire)	3178740016463
PLATINIUM Simple alu évasé		
09007003	Sabot haute sécurité enveloppant section 56 pour Ech. 2.96M à 3.53M (la paire)	3178740016418
09007004	Sabot haute sécurité enveloppant section 60 pour Ech. 4.99M (la paire)	3178740016425
09007005	Sabot haute sécurité enveloppant section 66 pour Ech. 5.83M (la paire)	3178740016432
PROLINE Transformable 2/3 plans		
09007451	Sabot embase 66x22 (la paire)	31787400081751
09031005	Embase 66x22 Lg 689	3178740140366
09031004	Embase 66x22 Lg 789	3178740096335
09031001	Embase 66x22 Lg 889	3178740089214
09007066	Embout sabot 66 (unité)	3178740008871
09007079	Embout sabot 79 (unité)	3178740011574
09007056	Embout sabot 56 (unité)	3178740008864

Réf.	Désignation	Barcode
PRONOR Transformable 2/3 plans		
09007056	Sabot haute sécurité rentrant Section 56 (unité)	3178740008864
09007066	Sabot haute sécurité rentrant Section 66 (unité)	3178740008871
09007099	Embout plat Section 66 (par 4)	3178740135072
09007079	Sabot haute sécurité rentrant Section 79,5 (unité)	3178740011574
09007057	Embout plat Section 79,5 (par 4)	3178740135072
PRONOR Coulisse corde 2/3 plans		
09007066	Sabot haute sécurité rentrant Section 66 (unité)	3178740008871
09007076	Sabot haute sécurité rentrant Section 76 (unité)	3178740008888
09007079	Sabot haute sécurité rentrant Section 79,5 (unité)	3178740011574
09007090	Sabot haute sécurité rentrant Section 99 (unité)	3178740003654
09007101	Sabot haute sécurité rentrant Section 101 (unité)	3178740008895
09014000	Roulette Ø100 (la paire)	3178740000493
09016003	Corde Ø10 rouge-noir-blanc (le m)	3178740089160
09035001	Ensemble chape+roue	3178740089283
PRONOR Coulisse mains 2 plans		
09007056	Sabot haute sécurité rentrant Section 56 (unité)	3178740008864
09007066	Sabot haute sécurité rentrant Section 66 (unité)	3178740008871
09007074	Embout sabot 74 (unité)	3178740081645
09007079	Embout sabot 79 (unité)	3178740011574
09006001	Crochet ouverture 35mm (la paire)	3178740008833
09006002	Crochet ouverture 50mm (la paire)	3178740008840
PRONOR Simple		
09007050	Embout sabot 50 (unité)	3178740002343
09007056	Embout sabot 56 (unité)	3178740008864
09007060	Embout sabot 60 (unité)	3178740002923
09007066	Embout sabot 66 (unité)	3178740008871
09007074	Embout sabot 74 (unité)	3178740081645
09007079	Embout sabot 79 (unité)	3178740011574
Échelle pliante articulée		
09007127	Embase	3178740049171
09007451	Sabot embase 66x22 (la paire)	3178740081751
Échelle pliante télescopique		
09007161	Sabot enveloppant (la paire)	3178740145965
09007162	Embout sabot (la paire)	3178740145972
Echelle X'TENSO		
09007358	Kit sabot Diam.77 pour Echelle 00094615 (la paire)	3178740115814
09007359	Kit sabot Diam.69 pour Echelle 00094613 (la paire)	3178740115821
09007360	Kit sabot pour Echelle 00094625 (la paire)	3178740134020

ÉCHELLES



Conformément au décret 2014-1482, du 09 décembre 2014, nos pièces détachées sont disponibles pendant toute la durée de garantie du produit.

Réf.	Désignation	Barcode
Échelle simple anodisé de Magasin à marches		
09007050	Embout rentrant noir 50 pièce (haut) (à l'unité)	3178740002343
09007002	Kit sabot enveloppant 50 (bas) (la paire)	3178740016401
09021001	Rampe 9 marches (à l'unité)	3178740002732
09021002	Rampe 10 marches (à l'unité)	3178740000226
09021003	Rampe 11 marches (à l'unité)	3178740000943
Échelle de laveur de vitres		
09007001	Sabot débordant pour appui (la paire)	3178740000592
09007250	Sabot inférieur section 50 montants (la paire)	3178740026530
Échelle simple acier et simple évasée mixte		
09007029	Sabot haute sécurité enveloppant section 60 pour Ech.de 2.95M à 4.92M (la paire)	3178740040703
09007159	Embout haut rentrant section 60X25 (la paire)	3178740138783
Échelle simple à marches Meunière		
09061002	Barre d'amarrage	3178740099893
09007007	Kit sabot section 76 (du 7 au 13 Marches) paire	3178740016456
09007076	Embout entrant section 76 (à l'unité)	3178740008888
Échelle double évasée alu		
02255001	Crochet de seau	3178740104115
09007014	Kit sabot section 76 (la paire)	3178740018788
Modèle PREMUR		
02422202	Roues Diam.160 + visserie (à l'unité)	3178740104153
09007351	Sabot Diam (vendu par 4)	3178740049195
02422201	Ensemble Garde-corps	3178740104092
02422202	Flûte + sabot (à l'unité)	3178740104153
02422203	Crochet faitage (à l'unité)	3178740104160
Échelle double à marches		
02379159	Embout gauche + rivet avant et arrière (la paire)	3178740138141
02379160	Embout droit + rivet avant et arrière (la paire)	3178740138158
02379151	Charnière droite (marche haute) (à l'unité)	3178740138066
02379152	Charnière gauche (marche haute) (à l'unité)	3178740138073
02379153	Connecteur fixe gauche 3M compas	3178740138080
02379154	Connecteur fixe gauche 4M compas	3178740138097
02379155	Connecteur fixe gauche 5M compas	3178740138103
02379156	Connecteur fixe droit 3M compas	3178740138110
02379157	Connecteur fixe droit 4M compas	3178740138127
02379158	Connecteur fixe droit 5M compas	3178740138134

Réf.	Désignation	Barcode
Échelle Klipéo		
02453145	Goupille Echelle de Toit (à l'unité)	3178740142575
02453107	Crochet de faitage 3.5kg	3178740068035
02453108	Echelon en réparation	3178740068998
02453109	Kit appui grande longueur (à l'unité)	3178740069001
Échelle double bois à marches		
09007163	Sabot enveloppant (la paire)	3178740145989
Échelle Transformable 2 plans fibre		
09038008	Traverse +sabots 60X30	3178740149253
09007450	Sabot de traverse 60X30 Noir (la paire)	3178740046828
09007012	Sabot FDV section 66 noir (la paire)	3178740015046
Échelle double fibre		
09007005	Sabot sécurité 66 (la paire)	3178740016432
02255001	Crochet porte seau	3178740104115
Échelle à coulisse main fibre		
09007005	Kit sabot enveloppant section 66 bas de l'echelle (la paire)	3178740016432
09007012	Sabot rentrant section 66 haut +plan supérieur (la paire)	3178740015046
09014001	Kit roue Diam.100X25 (la paire)	3178740004668
Échelle à coulisse corde 2/3 plans fibre		
09007005	Sabot sécurité 66 (la paire)	3178740016432
09007009	Sabot sécurité 90 (la paire)	3178740016470
09007012	Sabot isolant 66 (la paire)	3178740015046
09007013	Sabot isolant 90 (la paire)	3178740015053
09035001	Ensemble chape+roue	3178740089283
09014001	Roulette Ø100 (la paire)	3178740004668
09016001	Corde Ø10 blanc-noir (le mètre)	3178740049164
Échelle simple fibre		
09007005	Kit sabot enveloppant (la paire)	3178740016432
09007012	sabot entrant (la paire)	3178740015046
Échelle à coulisse corde 2 et 3 plans alu/fibre		
09014001	Kit roue Diam.100 (la paire)	3178740004668
09022004	Berceau d'appui pour poteau se monte sur 2 et 3 plans isolex et isolante	3178740031497
09022005	Berceau d'appui pour poteau se monte sur isolex	3178740032746
09035001	Ens. chape+roulette	3178740089283
09016001	Corde blanc/noir Diam.10 pour 2 plans et 3 plans vendu au Mètre	3178740049164



ÉCHELLES

Conformément au décret 2014-1482, du 09 décembre 2014, nos pièces détachées sont disponibles pendant toute la durée de garantie du produit.

Réf.	Désignation	Barcode
Modèle Autostable		
02443210	A - Stabilisateur avec biellette+ pince pour 02443100	3178740096779
09007351	B - Sabot de stabilisateur Diam. 40 (Vendu par 4)	3178740049195
02272037	C - Kit Roues Diam.160 + support (la paire)	3178740083380
09007006	D - Kit sabots plan de montée avant (la paire)	3178740016449
02443213	E - Lisse	3178740096809
02377412	Cable (à l'unité)	3178740091361
09020049	Porte outils	3178740096762
02443214	F - Sous lisse	3178740096816

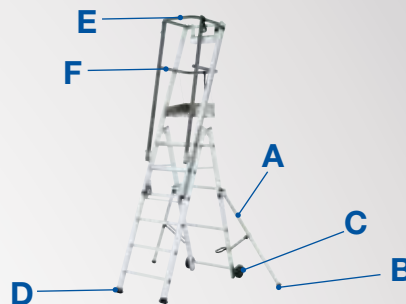

Réf.	Désignation	Barcode
Modèle Appui Mixte Alu/fibre		
09022000	A - Kit patin pour Berceau D'appui	3178740002558
09072000	Kit taquet coinçeur	3178740097219
09007355	B - Kit sabots + visserie bas de l'échelle (la paire)	3178740097974
09073000	C - Kit doigt (la paire)	3178740097981
09007354	D - Kit sabot de stabilisateur (la paire)	3178740097967

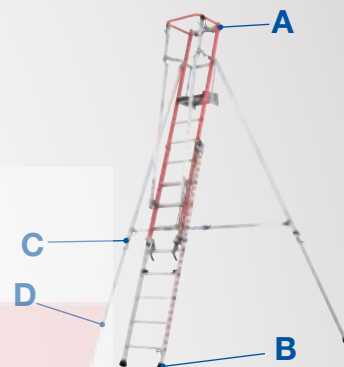

Réf.	Désignation	Barcode
Modèle Tout Alu		
02432110	A - Stabilisateur	3178740104085
09007351	B - Sabot env. Ø40	3178740049195
09007006	C - Sabot sécurité 66	3178740016449
02432109	Garde corps	3178740104078
02432112	Support stabilisateur	3178740104146
02432111	Roue Ø160 (unité)	3178740104139

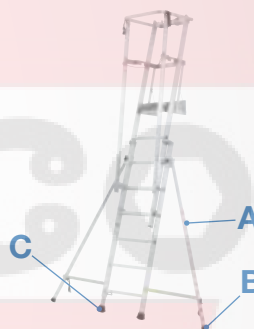

Réf.	Désignation	Barcode
Modèle GRS alu		
02432110	A - Stabilisateur + pince (à l'unité)	3178740104085
09007006	B - Sabot de stabilisateur (la paire)	3178740016449
09007351	C - Sabot de stab.Diam. 40 (la paire)	3178740049195
02432111	D - Roues Diam. 160 (la paire)	3178740104139
02432112	E - Attache stabilisateur (à l'unité)	3178740104146
02432109	F - Garde-corps (à l'unité)	3178740104078

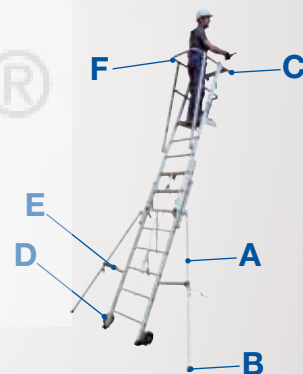

Réf.	Désignation	Barcode
Échelles POMPIER Simple fixe et pliante		
09013002	Système écartement mur pour 02411901 (la paire)	3178740104122
02411912	Kit articulation (la paire)	3178740134037
09006004	Crochet pour rayon 130 mm (la paire en réassort pour montant oblongs)	3178740034114
09007067	Sabot pour équiper les extrémités inférieure des montants (depuis 2008)	3178740133450
Échelles POMPIER à Coulisse 2 plans main		
09014000	Roulette Diam. 100mm (la paire)	3178740000493
09007066	Embout rentrant section 66 pour 02622008 (à l'unité)	3178740008871
09007005	Sabot section 66 pour 02622008 (la paire)	3178740016432
Échelles POMPIER à Coulisse 2/3 plans		
09035003	Ensemble chape+roulette GR/HR Pompiers	3178740140410
09016004	Corde verte Diam.14 (vendu au Mètre)	3178740141431
09007007	Kit sabot section 76 pour 02632012 (la paire)	3178740016456
09007010	Kit sabot section 101 pour 02632017 (la paire)	3178740016487
02633201	Stabilisateur (à l'unité)	3178740137247

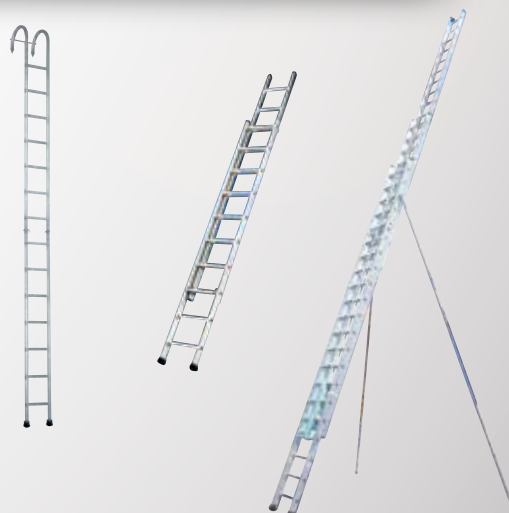

ÉCHELLE À CRINOLINE EN ALU

100% FACILITÉ

Aluminium | Charge Maxi **150 kg** | Garantie **5 ans**

Norme Française **NFE 85-016** | **EN 14122-4**

Décret **2004-924**

Avant de passer commande,
il est impératif de connaître:

- A) La hauteur totale à atteindre.
- B) Le matériau de la paroi.
- C) La hauteur des accès intermédiaires.
- D) Le mode de sortie.

► Pour votre sécurité

Nos modèles d'échelles à crinoline sont conformes aux normes NFE 85-016, EN 14122-4 et aux décrets 2004 924/6548.

Les échelles à crinoline sont des échelles d'accès;
leur utilisation doit être réservée à ce seul usage. La pose doit être effectuée par des professionnels spécialisés et validée par un organisme officiel. Notre responsabilité couvre uniquement la fourniture du matériel.

► Modèle unique

Chaque ensemble d'échelle à crinoline est unique.
Il doit répondre à un cahier des charges spécifiques.

► Parfaitement adaptable

Utilisées la plupart du temps sur des bâtiments industriels,
nos échelles à crinoline sont composées de modules standards spécialement conçus pour être assemblés facilement.

► Gain de place et meilleure protection dans les transports

Les éléments sont livrés identifiés par module avec visserie et notice.

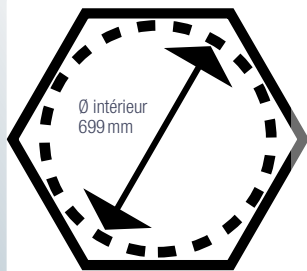

Votre structure
est livrée sur palette
avec la visserie
et une notice de
montage/mise en place.

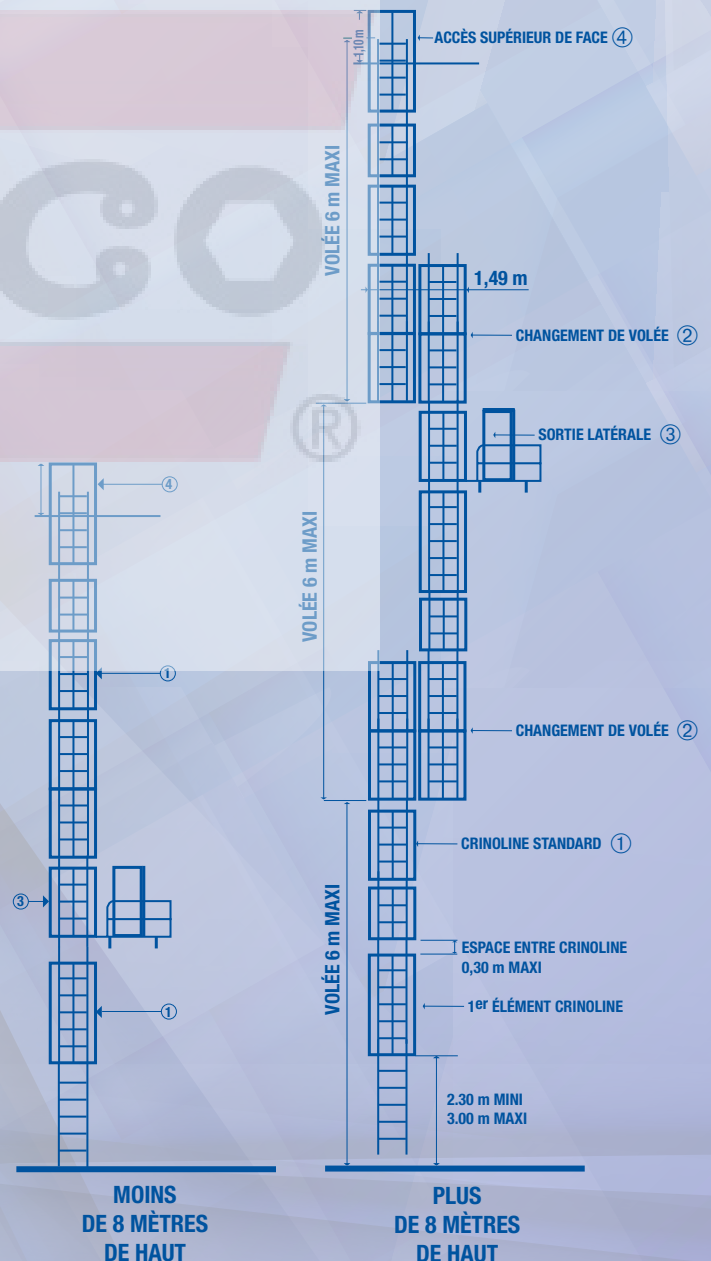
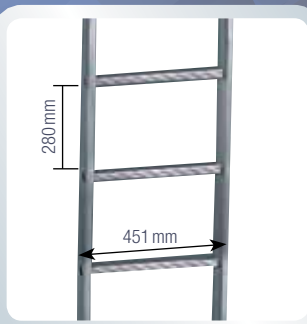
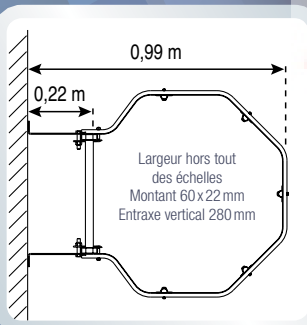

ÉCHELLES A CRINOLINE

Un exemple de facilité

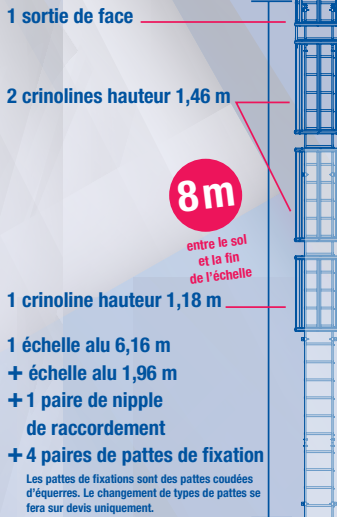

Nos compositions pré-établies, en P. 87, sont totalement complètes et conformes aux textes en vigueur sans option. Elles intègrent en série la marche palière et le portillon.

« Prêt à monter »

Nous réalisons en usine, le pré-montage des crinolines
Prix sur demande

Pour une sécurité optimale, avant chaque commande, respecter une des 2 règles

A - Si la hauteur à équiper est comprise entre 1 et 8 mètres, il peut s'agir d'une volée d'échelle droite. La longueur des échelles n'excédant pas 6 mètres, l'assemblage des montants sera réalisé au moyen de nipples.

B - Si la hauteur à équiper est supérieure à 8 mètres, il est obligatoire d'avoir des changements de volée, au maximum tous les 6 mètres.

Le pré-montage des modules est intuitif
Seule l'échelle de départ est à ajuster en longueur lors de la mise en place de la structure complète.

Les éléments de chaque module sont livrés prêts à être assemblés. Ils sont percés, coupés à la longueur requise, livrés avec kit de visserie et notice de montage spécifique.

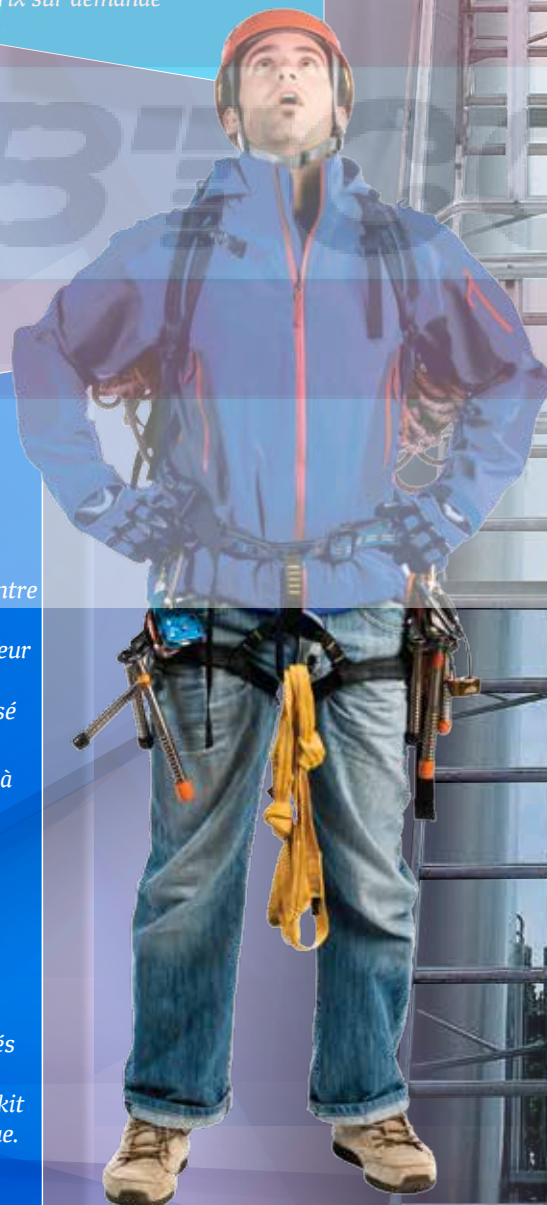



ÉLÉMENTS DE BASE - MODULES CRINOLINES

Réf.	Désignation	hauteur totale	⚠	📊	€ HT
09102405	Crinoline (hauteur 620 mm)	0,62	4,0	3178740092535	79
09102408	Crinoline (hauteur 900 mm)	0,90	4,5	3178740092542	116
09102411	Crinoline (hauteur 1180 mm)	1,18	5,0	3178740092559	155
09102414	Crinoline (hauteur 1460 mm)	1,46	5,5	3178740092566	180
09111401	Crinoline de changement de volée (ht 2020 mm) avec palier	2,02	19	3178740092580	541
09108401	Crinoline de sortie latérale (ht 2020 mm)	2,02	7	3178740092573	222

Crinolines non montées, livrées avec notice de montage

ÉLÉMENTS DE BASE - MODULES ÉCHELLES

Réf.	Désignation	hauteur totale	⚠	📊	€ HT
02150402	Échelle 1,96 m	1,96	2,9	3178740087494	46
02150403	Échelle 3,08 m	3,08	4,5	3178740087500	81
02150404	Échelle 3,92 m	3,92	5,8	3178740087517	86
02150405	Échelle 5,04 m	5,04	7,4	3178740087524	132
02150406	Échelle 6,16 m	6,16	9	3178740087531	157
09123100	Nipple aluminium (la paire + vis)	-	0,3	3178740020699	12

MOYENS DE FIXATION (VENDUS À LA PAIRE, SAUF CONSOLES DE FIXATION RÉGLABLE)

Réf.	Désignation	⚠	📊	€ HT
09133203	A Pattes de fixation coudées d'équerre	1,5	3178740092504	47
09138200	B Consoles de fixation de palier de changement de volée	4	3178740024659	102
09138301	C Consoles de fixation réglable (de 350 à 500 mm)	5,6	3178740092610	146
09138302	C Consoles de fixation réglable (de 500 à 650 mm)	6,6	3178740092627	162
09138303	C Consoles de fixation réglable (de 650 à 800 mm)	7	3178740092634	207
09133211	D Pattes réglables acier (de 90 à 190 mm)	1,8	3178740092511	102
09133212	E Pattes réglables acier (de 190 à 290 mm)	2	3178740092528	118
09130201	F Pattes de fixation murale droite (queue de carpe)	1,7	3178740092498	48

MODULES DE SORTIE

Réf.	Désignation	hauteur totale	⚠	📊	€ HT
09105601	Sortie de face 700 mm (avec nipples et crinoline non montée)	1,939	10,1	3178740092665	294
09105503	Marche palière	1,187	3,5	3178740092764	111
09105502	Portillon	1,145	5,2	3178740092733	223

MODULES PALIERS DE REPOS AVEC GARDE-CORPS

Réf.	Désignation	hauteur totale	⚠	📊	€ HT
09115421	Palier 700 mm x 800 mm	1,2	14,1	3178740092696	534
09115422	Prolongement de palier 700 mm x 800 mm	1,2	11,9	3178740092719	389
09115423	Palier 1000 mm x 1000 mm	1,2	20	3178740092702	628
09115424	Prolongement de palier 1000 mm x 800 mm	1,2	13,7	3178740092726	439

PASSAGES ACROTÈRES

Réf.	Désignation	⚠	📊	€ HT
09105702	Ensemble palier acrotère 0,60 x 0,73 m	11,0	3534740153090	246
09105703	Ensemble palier acrotère 0,80 x 0,73 m	14,0	3534740153106	299
09105704	Ensemble palier acrotère 1,00 x 0,73 m	17,0	3534740153113	352
09105705	Passage acrotère éléments descente inférieur à 1,20m	1,9	3534740153120	158
09105706	Passage acrotère éléments descente supérieur à 1,20m + échelle 02150402	7,3	3534740153137	268
09133213	Passage acrotère pattes de fixation réglables	2,5	3534740153144	227
09105707	Passage acrotère kit portillon	2,1	3534740153151	126
09105708	Ensemble palier acrotère 1,20 x 0,73 m	20,0	3534740153168	408

MODULES ACCESSOIRES

Réf.	Désignation	hauteur totale	⚠	📊	€ HT
09115320	Panneau de condamnation fixe	1,96	11,9	3178740092740	331
09115330	Panneau de condamnation pivotant	1,96	13	3178740092757	825
09090001	Crosse escamotable en aluminium	-	0,9	3178740029531	53

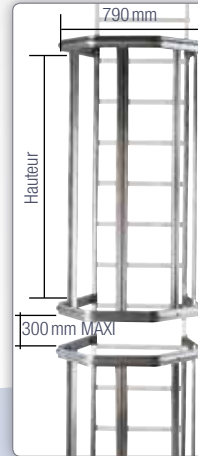

CRINOLINE STANDARD
(Échelle non fournie avec la crinoline standard). Hauteur 0,62 à 1,46 m, tous les 28 cm.



SORTIE LATÉRALE

Réf 09108401
Échelle non fournie avec la sortie latérale, Ht. 2 m. Pour accéder à des passages situés à des hauteurs intermédiaires. Se monte indifféremment à droite ou à gauche.



CHANGEMENT DE VOLÉE

(Échelle non fournie avec le changement de volée) Hauteur 2 m pour installation supérieure à 8 m. Passage latéral entre 2 volées d'échelles. Palier antidérapant. Se pose à gauche ou à droite.

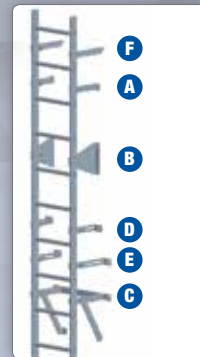

FIXATION

de l'échelle sur la paroi Une paire tous les 3,00 m pour les modèles A, B et C, tous les 2 m pour D.

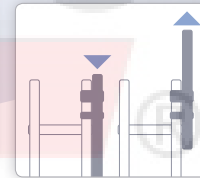

Crosse escamotable en aluminium. (Réf 09090001)

Portillon automatique fourni séparément (Réf 09105502)

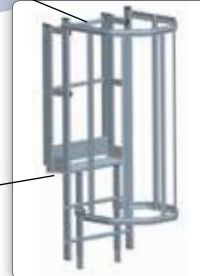

Marche palière fourni séparément (Réf 09105503)



PALIER DE REPOS
(Réf 09115421)

ACCÈS SUPÉRIEUR DE FACE

Réf 09105601
712 mm d'échelle + nipple fournie avec l'accès supérieur de face.



PASSAGE ACROTÈRE
(Réf 0910570X)



FIXE



PIVOTANT

PANNEAUX DE CONDAMNATION

Fixe (Réf 09115320) ou Pivotant (Réf 09115330) (Échelle non fournie) L'opercule permet de condamner l'accès (cadenas non fourni). Fermeture par pose manuelle et pièce de blocage.

PLUS RAPIDE... PLUS AVANTAGEUX!!! VOS DEVIS EN UN CLIN D'ŒIL.

TABLEAU DE COMPOSITION D'ÉCHELLES À CRINOLINE DE TYPE STANDARD

Compositions 100% conforme à la norme NFE 85016 (compris marche palière et portillon).

Commandez un ensemble complet et bénéficiez d'un prix exceptionnel par rapport à l'achat en pièces détachées.

Fixations adaptées à un mur en béton. Prix des ensembles calculé avec 1 sortie de face.

COMPOSITION			SORTIES	M. Palière	Portillon	Fixations		CRINOLINES					ECHELLES					€ HT	
Références			09105601	09105503	09105502	09133203	09138200	09102405	09102408	09102411	09102414	09111401	02150402	02150403	02150404	02150405	02150406		09123100
Prix unitaire			291	110	221	47	101	78	115	153	178	536	46	80	85	131	155	12	
Poids en kg			10,1	3,5	5,2	1,1	3,81	4	4,5	5	5,5	19	2,9	4,5	5,8	7,4	9	0,3	
Hauteur	Référence à commander		Sortie de face 700mm (avec nipples et crinoline non montée)	Marche palière	Portillon	Pattes de fixation coudées d'équerre (la paire)	Consoles de fixation de palier de changement de volée (la paire)	Crinoline HT 620	Crinoline HT 900	Crinoline HT 1180	Crinoline HT 1460	Crinoline de volée (avec palier)	Echelle alu lg 1,96m	Echelle alu lg 3,08m	Echelle alu lg 3,92m	Echelle alu lg 5,04m	Echelle alu lg 6,16m	Nipples de raccordement (la paire+vis)	
3,00m	09105530	3178740120351	1	1	1	2								1				642	
3,25m	09105532	3178740120368	1	1	1	3								1				680	
3,50m	09105535	3178740120375	1	1	1	3		1						1				743	
3,75m	09105537	3178740120382	1	1	1	3		1						1				743	
4,00m	09105540	3178740120399	1	1	1	3		1							1			747	
4,25m	09105542	3178740120405	1	1	1	3			1						1			777	
4,50m	09105545	3178740120412	1	1	1	3				1					1			808	
4,75m	09105547	3178740120429	1	1	1	3				1						1		845	
5,00m	09105550	3178740120436	1	1	1	3					1					1		865	
5,25m	09105552	3178740120443	1	1	1	3		1	1						1			877	
5,50m	09105555	3178740120450	1	1	1	3		1		1					1			908	
5,75m	09105557	3178740120467	1	1	1	3		1		1					1			928	
6,00m	09105560	3178740120474	1	1	1	3			1	1							1	978	
6,25m	09105562	3178740120481	1	1	1	4			1	1							1	1046	
6,50m	09105565	3178740120498	1	1	1	4					2						1	1066	
6,75m	09105567	3178740120504	1	1	1	4		1	1		1						1	1078	
7,00m	09105570	3178740120511	1	1	1	4		1	1		1		1		1		1	1105	
7,25m	09105572	3178740120528	1	1	1	4		1		1	1		1		1		1	1136	
7,50m	09105575	3178740120535	1	1	1	4		1			2		1		1		1	1156	
7,75m	09105577	3178740120542	1	1	1	4			1		2		1				1	1206	
8,00m	09105580	3178740120559	1	1	1	4				1	2		1				1	1237	
8,25m	09105582	3178740120566	1	1	1	6	1		1		1	1				1	1	1710	
8,50m	09105585	3178740120573	1	1	1	6	1	1	2			1				1	1	1722	
8,75m	09105587	3178740120580	1	1	1	6	1		3			1			1	1		1752	
9,00m	09105590	3178740120597	1	1	1	6	1		2	1		1			1	1		1783	
9,25m	09105592	3178740120603	1	1	1	6	1	1		1	1	1	1			2	1	1831	
9,50m	09105595	3178740120610	1	1	1	6	1	2	1	1		1	1			2	1	1843	
9,75m	09105597	3178740120627	1	1	1	6	1	1	2	1		1	1			2	1	1873	
10,00m	09105600	3178740120634	1	1	1	6	1		3	1		1		1		2	1	1930	
10,25m	09105602	3178740120641	1	1	1	6	1	1	1	2		1	1		2	2	1	1932	
10,50m	09105605	3178740120658	1	1	1	6	1		2	2		1		1		2	1	1962	
10,75m	09105607	3178740120665	1	1	1	6	1		1	3		1		1		2	1	1993	
11,00m	09105610	3178740120672	1	1	1	6	1		1	2	1	1		1		2	1	2013	
11,25m	09105612	3178740120689	1	1	1	7	1		3	1	1		1		1	1	1	2102	
11,50m	09105615	3178740120696	1	1	1	7	1		2	2	1		1		1	1	1	2122	
11,75m	09105617	3178740120702	1	1	1	7	1		2	2	1		1		1	1	1	2122	
12,00m	09105620	3178740120719	1	1	1	7	1	1	1	1	2	1		1		1	1	2154	
12,25m	09105622	3178740120726	1	1	1	8	2	1	2	1			2			1	2	2562	
12,50m	09105625	3178740120733	1	1	1	9	2	1	1	2			2				3	2650	
12,75m	09105627	3178740120740	1	1	1	9	2	1	1	1	1	2					3	2670	
13,00m	09105630	3178740120757	1	1	1	9	2	1	1		2	2					3	2690	
13,25m	09105632	3178740120764	1	1	1	9	2	1		1	2	2	1			1	2	1	2748
13,50m	09105635	3178740120771	1	1	1	9	2	1		3	2	1			1	2	1	2768	
13,75m	09105637	3178740120788	1	1	1	9	2	2	1		2	2	1		1	2	1	2780	
14,00m	09105640	3178740120795	1	1	1	9	2	1	2		2	2	1			3	1	2830	
14,25m	09105642	3178740120801	1	1	1	9	2		3		2	2	1			3	1	2859	
14,50m	09105645	3178740120818	1	1	1	9	2		2	1	2	2	1			3	1	2890	
14,75m	09105647	3178740120825	1	1	1	9	2	1		2	2	2	1			3	1	2892	
15,00m	09105650	3178740120832	1	1	1	9	2	1		1	3	2	1			3	1	2912	

ÉCHELLES

SERVICE APRES-VENTE RÉPARATION

TUBESCA-COMABI

Pour diagnostiquer un problème ou apporter une solution, **TUBESCA-COMABI** met à votre disposition un support technique accessible les jours ouvrables et animés par des professionnels formés à la technicité des produits **TUBESCA-COMABI**.

Par ailleurs, cette équipe a toutes la qualités pour vous orienter vers les réparations nécessaires ou l'acquisition de pièces de rechange (non présentes au catalogue)

Le service est joignable au :

09 69 32 35 40

Du lundi au Vendredi
De 9H00 à 12H00 et de
14H00 à 17H00

Pour les produits de marques



Accès léger en Aluminium, acier ou fibre de verre

▶ PLATES-FORMES

▶ MARCHEPIEDS

▶ ECHELLES

▶ ACCES SUR MESURE

▶ ECHAFAUDAGES ROULANTS :

STARLIUM, TOTEM, CROSS, INSIDER, SPEEDY, T-ONE, SK19 PRO SK4/6/10

Le service est joignable au :

04 74 08 89 69

Du lundi au Vendredi
De 9H00 à 12H00 et de
14H00 à 17H00

Pour les produits de marque



Accès lourd en acier :

▶ ECHAFAUDAGES FIXES

▶ ECHAFAUDAGES ROULANTS :

PROLIUM, STARLIUM, GENERIS, JUNIOR, GOLIATH, TETRIS, HELIS, MINIX

▶ MONTE-MATERIAUX :

APACHE, MONTANA, NEVADA

Nous nous engageons lors de l'arrêt de fabrication d'une de nos références à assurer la disponibilité des pièces détachées pendant une durée équivalente à la période de garantie. Au-delà de cette durée, le SAV est à votre disposition pour répondre à vos attentes.

GARANTIE

En complément des conditions indiquées dans le paragraphe 6 de nos conditions générales de ventes, nous garantissons nos matériels comme indiqué dans nos catalogues (sauf clauses spéciales acceptées entre le client et nous-même), contre tous vices de fabrication et matière, à l'exclusion :

- ▶ Des pièces d'usure
- ▶ De l'usure provoquée par manque d'entretien, chocs, maladresse et inexpérience
- ▶ De l'utilisation du matériel dans les conditions qui ne seraient pas jugées conformes par

TUBESCA-COMABI

Toute indemnité, pour quelque cause que ce soit, et notamment pour perte, dégât et préjudice de toute autre nature que l'utilisation de notre matériel pourrait entraîner, est formellement exclue de la garantie.

Notre responsabilité ne pourra pas être engagée si nos matériels ont été modifiés en dehors de nos ateliers sauf accord préalable écrit de notre part. La garantie n'est applicable que si le client a satisfait aux obligations générales du présent contrat et en particulier aux conditions de paiement convenues et mentionnées sur la facture.



VOTRE DISTRIBUTEUR



Ref. 09990004

